



# ufo nyt

UDGIVET AF S.U.F.O.I.  
SKANDINAVISK UFO INFORMATION



16. årg.

**2**

MARTS-APR. 1974

LØSSALG:  
incl. moms kr. 5,75

## SKANDINAVISK UFO INFORMATION

SUFOI er en selvejende institution, der har til formål at udbrede kendskabet til UFO'er – uidentificerede flyvende objekter – ved publikationer, foredrag og anden udadvendt virksomhed, samt at bidrage til opklaringen af UFO-fænomenerne. SUFOI ledes af

### Forretningsudvalget samt Repræsentantskabet

Forretningsudvalget består af syv medlemmer og vælges af repræsentantskabet. Forretningsudvalget forestår den daglige ledelse af SUFOI.

Repræsentantskabet består af forretningsudvalget samt 1 repræsentant fra hvert af de til enhver tid etablerede områder i Skandinavien og de nedsatte arbejdsudvalg.

### S.U.F.O.I. og „UFO-NYT“

De i „UFO-NYT“ offentliggjorte artikler fremtræder som bidrag til kendskabet og forståelsen af UFO-forskningen i dens forskellige former, uden at S.U.F.O.I. nødvendigvis anerkender de tanker, som måtte fremkomme heri, og uden at organisationen hæfter for de fremsatte meninger. Red.

### FORRETNINGSUDVALGET

**Formand:** Erling Jensen, Ingstrup Allé 35, 2770 Kastrup, tlf. (01) 51 11 41.

**Kasserer:** Gunnar Weichardt, Oxford Allé 3 A, 2300 København S., tlf. (01) 55 77 34.

**Sekretær:** Walkie-Talkie central og alarmeringstjeneste: Xavier P. Madsen, Bakkehave 8, 2970 Hørsholm, tlf. (01) 86 16 77.

**Repræsentant for UFO-NYT:** Iver O. Kjems, Lunagervej 23, 2650 Hvidovre, tlf. (01) 78 36 13.

**Udvalgsmedlem:** Peter A. Hansen, Erica-parken 61, 2. sal, 2820 Gentofte, tlf. 67 08 93.

**Udvalgsmedlem:** Erik Benny Johansen, Bækgården 16, 2620 Albertslund, tlf. (01) 64 16 01.

**Udvalgsmedlem:** Finn Nielsen, Absalonsvænget 1, Ramsømagle 4621 Gadstrup, tlf. (03) 39 04 51.

**Abonnement** bestilles lettest ved at indbetale beløbet (D.kr. 35,00 for et kalenderår) til regnskabskontorets giro-nr. 11 77 25; det kan også bestilles på ethvert postkontor samt hos landpostbudet.

Adresseændringer og reklamationer over uregelmæssigheder vedrørende bladets tilsendelse bedes rettet til det lokale posthus.

**Næste nr. af UFO-NYT udk. omkr. 1. juni.**

## REPRÆSENTANTSKABET – UFO-NYT

**Ansvarshavende redaktør:** Iver O. Kjems, (adresse: se under forretningsudvalg).

**Redaktionssekretær:** Frank Lerbæk, Sanddalsvænget 17, 5700 Svendborg, tlf. (09) 21 58 44.

**Redaktionssekretær:** Fl. Ahrenkiel, Niels Bohrs Allé 12, 2860 Søborg, tlf. (01) 67 38 70.

**SUFOI's REGNSKABSKONTOR:** (giro 11 77 25)  
Gunnar Weichardt, Oxford Allé 3 A, 2300 København S., tlf. (01) 55 77 34.

### SUFOI's EKSPEDITION:

Erik Benny Johansen, Bækgården 16, 2620 Albertslund, tlf. (01) 64 16 01.

### SUFOI's RAPPORTCENTRAL:

Erling Jensen, Ingstrup Allé 35, 2770 Kastrup, tlf. (01) 51 11 41.

### SUFOI's EFTERFORSKNINGSAFDELING –

#### Repræsentant for Lolland-Falster:

Ole Henningsen, Duegård, Volshave, 4920 Søllested, tlf. (03) 94 11 69.

#### INFORMATIONSAFDELINGEN:

Peter A. Hansen, Erica-parken 61, 2. sal, 2820 Gentofte, tlf. (01) 67 08 93.

#### SUFOI's FOREDRAGSAFDELING –

#### Repræsentant for København: John Petersen,

Sophus Falcks Allé 13, 2791 Dragør, tlf. (01) 53 10 35.

#### SUFOI's ARKIV og UDKLIPSCENTRAL:

Stig Holst Christiansen, Norgesvej 11 C, st., vær. 2, 2800 Kgs. Lyngby.

#### FOTOAFDELING:

Knud Dyring Pedersen, Ordrupdalvej 30, 2920 Charlottenlund.

**Repræsentant for Sjælland:** Finn Nielsen, (adresse: se under forretningsudvalg).

**Repræsentant for Fyn:** Frank Lerbæk, Sanddalsvænget 17, 5700 Svendborg, tlf. (09) 21 58 44.

**Repræsentant for Nordjylland:** John Juhler, Nørholmsvej 313, 9000 Aalborg.

**Repræsentant for Midtjylland** (8000-området):

Ole J. Knudsen, Høegh Guidbergsgade 51, 8000 Århus C, tlf. (06) 13 20 54.

**Repræsentant for Sønderjylland:**

Kai E. Møller, Felsted Vestermark, 6200 Aabenraa, tlf. (04) 68 51 50.

**Repræsentant for Norge:** Finn W. Kalvik, Arm. Hansensvej 11, N – 5030 Landås, tlf. (05) 28 01 26.

Foreningen UFO-Bergen Rapportcentral, tlf. (05) 28 01 26.

Artikler fra UFO-NYT må kun gengives med tydelig kildeangivelse: UFO-NYT – Skandinavisk UFO Information. Reg. nr. 3148/3149.

## INDEHOLDER bl. a.

Leder (51% i USA tror på UFO'er) ... ..	43
Det kritiske hjørne ... ..	44
Ufologi (Hvad driver UFO'erne?, 3) ... ..	47
Observationer ... ..	56
SCANDI-hjørnet ... ..	66
Medlemsorientering ... ..	71
Videnskab og rumfart ... ..	73
UFO-detektor ... ..	79
Dansk opinionsundersøgelse ... ..	82

# 51 pct. i USA tror på UFO'er

Princeton, N. J. – 11% af den voksne befolkning i USA, eller mere end 15 millioner amerikanere siger, de har set UFO'er (uidentificerede flyvende objekter), hvilket er dobbelt så mange som ved en tidligere undersøgelse om emnet i 1966. Tallet var dengang 5%.

Desuden viser den seneste undersøgelse, at omkring halvdelen (51%) af alle de interviewede personer mener, at disse flyvende objekter – ofte kaldt flyvende tallerkener – er virkelige og ikke blot fantasifostre eller hallucinationer.

Den samme undersøgelse viser, at omtrent halvdelen (46%) af de interviewede personer tror, at der er intelligent liv på andre planeter. Dette tal er steget stærkt siden 1966-undersøgelse, hvor tallet var 34%.

Næsten alle (95%) har i det mindste hørt eller læst noget om UFO'er.

Følgende spørgsmål blev stillet til de personer, der havde hørt eller læst om UFO'er:

*Har De nogensinde selv observeret noget, De mente var et UFO?*

Hele USA .....	11%
(i gennemsnit svarende til ca. 15 mill. mennesker).	

*Skoleuddannelse:*

College (svarer til gymnasium) .....	12%
High school (svarer til mellem/real-skole) .....	10%

Grade school (svarer til folkeskole) ...	10%
--	-----

*Geografisk opdeling:*

Østkysten af USA .....	5%
Midtvesten .....	13%
Sydstaterne .....	14%
Vestkysten .....	10%

I byer med 1 million indbyggere

og derover .....	6%
500.000 – 999.999 .....	6%
50.000 – 499.999 .....	11%
2.500 – 49.999 .....	14%
under 2.500 indbyggere .....	13%

*Drejer disse fænomener sig efter Deres mening om virkelige ting, eller er det blot noget, folk indbilder sig?*

	1973	1966
Virkelige .....	51%	46%
Indbildning .....	28%	29%
Ved ikke .....	21%	25%

Yderligere blev følgende spørgsmål stillet til alle deltagere i undersøgelsen:

*Mener De, at der på andre planeter i universet findes mennesker, der mere eller mindre ligner os?*

	1973	1966
Ja .....	46%	34%
Nej .....	38%	46%
Ved ikke .....	16%	20%

*UFO-Investigator/december 1973/OH.*

# Det kritiske hjørne

## DET KRITISKE HJØRNE

- har vi denne gang overladt til et par af vore læsere, der begge er „faldet over“ stof i vort jubilæumsnummer (6, 1973). De har taget hver sin artikel under kritisk behandling - og det er vi faktisk ikke det mindste kedede af!

*Til UFO-Nyt*

*I anledning af V. J. Brøndegårds artikel: Kulturen i glemmebogen, føler jeg mig provokeret til at sende følgende:*

## Subjektivitet contra objektivitet

Nu og da fører forkerte præmisser til rigtige konklusioner. Langt oftere bruges rigtige præmisser til forkerte konklusioner, hvilket som regel skyldes en manglende konstruktiv tankegang. Et godt og gennearbejdet eksempel på det sidste er V. J. Brøndegårds: Kulturen i glemmebogen, som udmærker sig ved et utroligt sammenkøb af fup og fakta.

Normalt vil en sådan artikel glide ud med et skuldertræk, men da den (for anden gang) kommer i UFO-Nyt, føler jeg et vist ansvar for de stakkels læsere, der skal sluges de fremsatte påstande, specielt af geologisk art, da de har min særlige interesse.

Grunden til dette modsvar er, at jeg føler, at UFO-Nyt er bedst tjent med objektiv vurdering til de i ovennævnte artikel fremsatte påstande/hypoteser, frem for at lade sine læsere, der ofte er ude af stand til at sidde inde med specialviden inden for f. eks. arkæologi, historie, etnografi og geologi, blive overbevist af en mystificering af emner, som faktisk nemt kan forklares og eftervises.

Som geolog vil jeg kun kommentere de

geologiske påstande, men jeg håber gennem de valgte eksempler at skabe mere kritisk vurdering til det trykte ord. Men i øvrigt - hvis Brøndegårds logik skal anvendes inden for arkæologi, kan man bare forestille sig de konklusioner, en fremmed civilisation vil gøre sig om kulturel udvikling på Mars, hvis de der fandt nogle metalrester fra forskningssonder opsendt fra Jorden.

1. eksempel: Præmisser: Saltsøer over havniveau - havdyr i aflejringer og havsedimenter over havniveau (flere km). Konklusion: Mulighed for at havet har hævet og sænket sig ved en kosmisk magt. Kommentar: Relative bevægelser inden for fysik har samme effektivitet uanset fra hvilken side påvirkningen kommer. Men i praksis - Ved at benytte det „aktualistiske princip“, må det erkendes, at disse aflejringer (marine) har brugt mange millioner af år til deres dannelse alt efter aflejringens mægtighed og sedimentationshastighed. De faunaer, der findes (bl. a. muslingeskaller, ammonitter og brachiopoder) viser ofte udviklinger fra primitive typer til mere specialiserede fra bund til top. Tiden for sådanne udviklinger måles i år-millioner. Endelig findes der nogle steder sådanne km-mægtige aflejringer med „bunden i vejret“, altså vendt om efter at aflejringen har fundet sted. De kosmiske magter må have brugt al deres energi og snilde til disse arkitektoniske ejendommeligheder. Og til hvad nytte?

Endelig hævningen til flere km's højde over havoverfladen. Hvis der fandtes en kraft til at folde disse sedimenter sammen, ville de automatisk blive hævet. Ændringer i mineralsammensætningen beviser, at der har været andre og højere tryk/temperaturfor-

hold end der er i dag (metamorfose). (Prøv med et stykke papir på bordet – hold venstre hånd på venstre side og skub højre side med højre hånd mod venstre – iagttag resultatet). En sådan hævningskraft eksisterer faktisk i forbindelse med kontinentaldrifthyposen,\*) som i dag antages at være en kendsgerning ud fra mængder af videnskabeligt bevismateriale.

Saltsøer. Er den kemiske sammensætning af salt den samme som i havvand? Kære læser, tag et fad og stil det udenfor en varm periode og fyld det op med vand indeholdende salt. Fyld op hver gang, det er fordampet gennem en fjorten dage. Nu kan læseren „bevise“ overfor en undrende skare mennesker, at havniveauet for nylig har været over fadets kant ( i det mindste) på grund af vandets store saltindhold – og hvis man stiller fadet højt bliver „bevisets“ effekt naturligvis større. – Titticacasøen og mange andre af jordens saltsøer er iøvrigt afløbsløse. Og kan læseren forestille sig andre faunaer end saltkrævende i en saltsø?

2. eksempel: Præmisse: Submarine canyons uden for flodmundinger til 2000 m's dybde. Konklusion: Atlanterhavets bund tørlagt indtil 2000 m's dybde. Underkonklusion: Atlantis.

Konklusionen sætter i sig selv V. J. Brøn-

---

\*) *Tanken om, at verdensdelene, Afrika-Sydamerika osv. har hængt sammen. red.*

---

## Til UFO-NYT's redaktion:

Jeg skriver til Dem i anledning af en lille del af artiklen: „Så til søs“ af Børge Jensen i UFO-Nyt nr. 6 1973 (side 233–235). Det er den del, der på side 235 handler om den oplevelse kommandør Pringle på H. M. S. „Vulture“ havde i 1879 i Den Persiske Bugt.

Grunden til at jeg har hæftet mig ved denne oplevelse, er, at jeg har en lignende stående i bogen „Dyrenes magiske sanseverden“ skrevet af Vitus B. Dröscher i 1966. Bogen er oversat til dansk af Karen Vester-

degård ned i uvidenhedens mørke. Allerede i 30'erne vidste man, at enorme slamstrømme fra floderne gled videre på havbunden ud mod større dybder (det var i forbindelse med kabelnedlægninger). Ler og sand, der er tungere end vand må naturligvis følge bunden og dette slam er meget mobilt, da det er opslemmet i vand (tænk på mudder før og efter en regnskylle). Bevægelsen ud mod større dybder skyldes dels pres fra floden på land og dels tyngdekraften. Hvor mon slibevirkningen er størst? I rent vand eller i slamførende vand? Disse submarine canyons er altså ikke spor mystiske, men dannet ved erosion fra flodens slammateriale.

Til slut nævnes syndfloder, som da må være dannet ved sænkninger af land. Også disse bevægelser tager millioner af år, hvilket gør katastrofebetegnelsen latterlig.

Artiklens bemærkninger om Månens varierende bevægelser for 2000 år siden kan være baseret på misforståelser. Dog må det siges, at der er konstateret periodiske ændringer i Jordens rotationsakse. Men disse måles i årtusinder og kan først nu konstateres med meget nøjagtige ure (2 sec. tab på 300.000 år).

Der kunne være skrevet meget mere, men jeg håber gennem disse få eksempler at have vist, hvor nødvendigt det er med objektive vurderinger af fremsatte påstande, specielt i et så sagligt blad som UFO-Nyt.

Med venlig hilsen

*Jan Thygesen*

---

gård i 1968 og er udkommet på: „Nyt Nordisk Forlag“, Arnold Busck.

Jeg har her skrevet hele stykket ned, der står på side 34–36 i denne bog. Fænomenet forklares på en helt anden måde her:

„Det lyder som en rigtig skipperhistorie, når kaptajn W. Rutherford beretter om en spøgelsesagtig begivenhed, han kom ud for med sin tankbåd den 27. september 1959. „Kl. 23.50. Svag sø, natten klar, men meget mørk. Det første tegn på noget usædvanligt var hvide toppe her og der på søen. Jeg

tænkte, vinden måtte være frisket op, men så mærkede jeg, at det var næsten vindstille. Pludselig blinkede spøgelsesagtige striber hen over vandet. Vagtofficeren mente, at fiskerbåde i nærheden signalerede med kraftige blinklys. Lysstrålerne blev kraftigere og virkede fuldstændig parallelle og ca. 2 m brede. *Med et halvt sekunds mellemrum jog de ret forfra hen under skibet.* Jeg mente at høre en hvislen for hver, men blev enig med mig selv om, at det var indbildning. Det virkede, som om striberne i en overdimensioneret fodgængerovergang passerede hen under os.

Mens dette var på sit højdepunkt, så det ud, som om vældige bølger slog mod skibet, og havoverfladen syntes at koge, men i virkeligheden var alt roligt. Så ændrede lysfænomenerne karakter og tog form som stråler fra et fyrtårn, der befandt sig ca. 2 sømil forude til styrbord, *eller som egerne i et kæmpehjul.* Da strålerne til styrbord blev svagere, viste det samme mønster sig til bagbord i samme afstand og lige så regelmæssigt, men drejede denne gang ikke mod, men med, uret. Så ændrede billedet sig igen: Strålerne løb som sø agter fra hen under os og jog efter skibet.

Snart efter tog alle lysstriberne gradvis af, og havets overflade blev igen synlig. På dette tidspunkt viste sig i omtrent to minutter, så langt øjet rakte, lysringe af ca. 50 cm i diameter og i ca. 2 m afstand fra hinanden. De lyste rytmisk op og blegnede igen, så det mindede mig om en sværm sankt hansorme. Klokkeren 00.10, efter i alt tyve minutter, var alt igen så mørkt som før.“

Professor Kurt Kalle ved det hydrografiske institut i Hamburg gennemgik 70 lignende rapporter fra søkaptajner. 51 beretninger stemte i det væsentlige overens. De resterende 19 beskriver nærmest et lyskuglebombardement fra dybet. Omtrent meterstore lysende kugler dukker op af dybet og brister lydløst i overfladen til grelle lysskiver, ca. 100 m i diameter, og slukkes så hurtigt.

Hvordan skal disse uhyggelige spøgerier i tropehavene forklares? Lyskilden er utvivlsomt de små, encellede organismer, der i myriader befolker oceanerne og forårsager morild.

Dinoflogellaten *Noctiluca scintillans* er en af dem. Den er 1/2–2 mm stor og har form som en fersken med en lille hale. På visse årstider og under visse vejrforhold behøves der kun en smule bevægelse i vandet for at den skal lyse op med et fosforescerende skær, der skyldes flere hundrede bitte små lyspunkter inde i dens gennemsigtige krop.

De trykbølger, der udløser dette, kan udgå fra skibe eller delfiner, der i så fald trækker lysende striber efter sig gennem mørket. Brænding kan komme til at ligne en ildmur, og ved søgang eller ved plaskregn lyser havet, så langt man kan se.

Men trykbølgerne kan også udgå fra jordskælv under havet. Denne slutning drager Kalle på grundlag af, at de lysende kæmpehjul hidtil kun er blevet observeret i vulkansk og tektonisk aktive havområder. Det, kaptajn Rutherford skildrer, skulle således være synliggjorte jordskælvsbølger.

Dette forklarer Kurt Kalle således: Over dybhavet frembringer trykbølger fra et tilnærmelsesvis punktførmigt udgangspunkt det til de opstigende lyskugler svarende billede. At de brister i overfladen og breder sig horisontalt, ville svare til den radiale udbredelse af bølgebevægelsen. På lavere vand over kontinentalsoklen når trykbølgerne at reflekteres flere gange mellem bunden og havoverfladen, så der opstår interferens mellem primære og sekundære bølger. Gennem de lysende småorganismer bliver det afsløret, hvor områder i samme fase – og dermed under forøget tryk – ligger, mens de mellemliggende mørke afsnit viser, hvor modsatte faser træffer sammen, og trykkirritamentet derfor er ophævet.

Denne teori kunne Kurt Kalle underbygge med interferensmodeller. Et endeligt bevis, for eksempel gennem seismiske målinger, er dog endnu ikke ført.“

Det med kursiv understregede i kaptajn Rutherford's beretning er de passager, hvor der er brugt næsten de samme ord som i kommandør Pringle's beretning.

Hvad mener I så om dette?

Med venlig hilsen

*Jesper Jørgensen,*

RED.: Vi mener først og fremmest, at det er rart at få kritik – ikke mindst, når den som i disse to eksempler er konstruktiv. Vi i SU-FOI har i de sidste mange år hele tiden understreget behovet for at få eksperter på alle mulige områder til at beskæftige sig med UFO-problemet, så vi kan få ryddet de værste „lægmænds-misforståelser“ af vejen. Der bliver såmænd nok masser af UFO'er tilbage alligevel!

Altså – mange tak til både hr. Thygesen og hr. Jørgensen for de gode indlæg.

Alle, der har speciel viden om et eller andet område, vi berører i UFO-Nyt (og det er vel næsten alle): Hjælp det seriøse UFO-arbejde ved at protestere, hvis vi bringer ting, der efter Deres mening kræver et par ord med på vejen!

IOKj

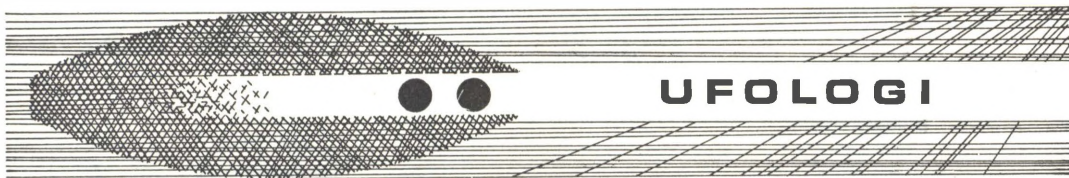

# Hvad driver UFO'erne...???

Af Flemming Ahrenkiel

## 3. del

I 2. del af denne artikel undersøgte de nærmere enkeltheder ved anvendelse af G-feltet i praksis. Det vistes ved enkle formler, hvorledes det var muligt at beregne kraftfeltets virkninger på både fartøj og omgivelser. Bl. a. kunne anvendelsen af G-feltet medføre kraterdannelser i jordoverfladen, når UFO'et lettede, svarende til den type kraterer, man i flere tilfælde har fundet efter UFO-landinger. Vi indførte de såkaldte

sekundær-felter, knyttet til selve fartøjet, der skulle eliminere evt. uheldige virkninger fra hovedfeltet på fartøjets besætning. En kombination af hoved- og sekundærfelter vistes på rimelig vis at kunne give både den nødvendige flyveteknik og en tilstrækkelig beskyttelse af evt. besætning under diverse manøvrer.

Vi vil derefter gå over til en udvidelse af dette kraftfelt.

Vi vil betragte et felt der er g-feltets modpart. Ved udviklingen af g-feltet med dets punktformige gravitationskilde betragtede vi en jordmasse, som vi lod skrumpes ind i størrelse og masse for at opnå en acceleration på 1 g på et legeme, UFO'et, i nær afstand. Ændrer vi nu fortegn på gravitationsfeltet, så det bliver frastødende i stedet for tiltrækkende, kan vi ræsonnere analogt med tidligere, blot skal pilene på fig. 2 nu vendes bort fra

det centrale kraftfelt og vor kompakte masse i fig. 3 skal nu ikke placeres over fartøjet, men mellem jorden og fartøjet. Dette er vist i fig. 11.

Denne frastødende punktkilde, skabt inde fra objektet, vil naturligvis også frastøde jorden, men effekten ville ikke være mere udtalt end udstødningen fra f. eks. en Titan-raket. Et kraftfelt og dets modpol er velkendt fra fysikken, f. eks. en nord- og sydpol på en

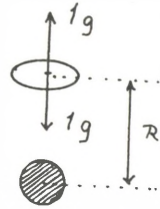
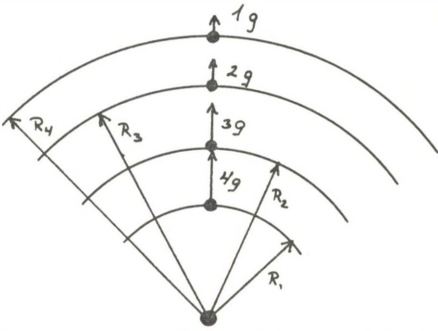

Fig. 11.

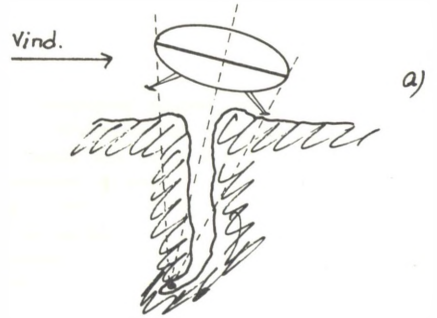
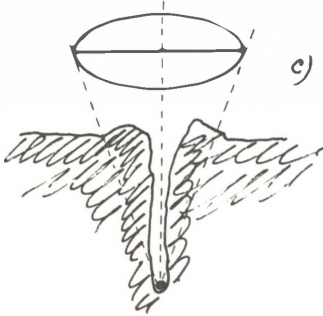
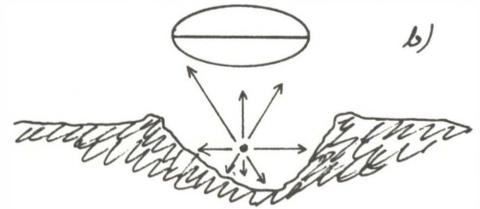
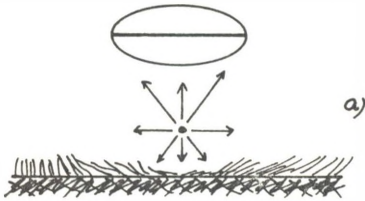

Fig. 12.

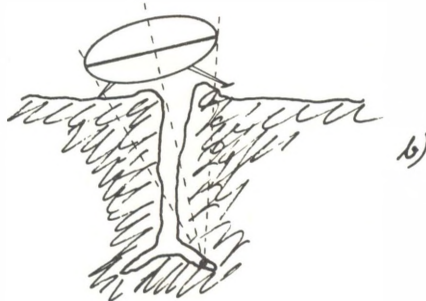

Fig. 13.

Fl. Ahrenkiel

magnet og elektriske + og - ladninger. Hvis et fartøj benyttede et sådant felt nær jordoverfladen, ville vi også her forvente virkninger eller spor, grundet den opståede trykeffekt. Netop den ventede effekt på jordoverfladen er observeret i mange tilfælde, hvad efterfølgende vil vise. Betragter vi et fartøj, der langsomt sænker sig til landing, dvs. det anvendte felt (lad os kalde det R-feltet,  $R = \text{repulsion} = \text{frastødning}$ ) er lidt mindre end 1 g på objektet, vil for det første f. eks. græsset blive trykket fladt udaf fra centrum på grund af trykeffekten, jvf. fig. 12 a). Da feltet er et kraftfelt og ikke noget materielt, vil det i endnu lavere højde passere jordoverfladen og synke ned gennem et vist jordlag, afhængig af fokallængden. Ved en relativ kort fokallængde, vil vi få situationen på fig. 12 b). På grund af frastødnings-effekten vil feltpunktet ved sin kontakt med jordoverfladen og videre nedadgående bevægelse fremkalde et krater, og afhængig af feltet vil krateret være stort (bredt) og ikke så dybt, eller mindre og dybere. På grund af trykeffekten vil jorden blive „trykket“ væk, blæst væk. Er feltpunktet lige under jordoverfladen, vil jorden blive blæst op i en vold omkring krateret, evt. helt spredt, men er feltpunktet et stykke nede i jorden vil hovedsagelig kun den jord, der ligger lige ovenover kunne stødes væk, ud til siderne er vejen spærret af „nabojord“, som kun bliver trykket fast sammen. Resultatet vil blive, igen afhængig af fokallængde og feltintensitet, som på fig. 12 c), en skakt med fastsammenpresede vægge. Dybde og diameter vil afhænge

af jordtype, det anvendte felt og den hastighed, hvormed feltet passerer gennem jorden.

Den dannede skakt behøver ikke være så regelmæssig som vist på figur 12 c). Da fartøjet under evt. landing vil være næsten vægtløst, vil det til en vis grad være følsomt over for ydre påvirkninger, f. eks. blæst, og en evt. svajen af fartøjet vil medføre en tilsvarende bevægelse af feltpunktet, så resultatet kunne blive en skakt som i fig. 13 a) og b). Disse fænomener er særdeles velkendt fra f. eks. landinger i England, jvf. f. eks. (7). Anvendes R-feltet i stedet for g-feltet ville besætningen også her være udsat for vandrette komponenter af feltet, hvis de ikke befandt sig lige over feltpunktet; blot ville disse påvirkninger være modsatrettede de tidligere nævnte. Virkningen her skulle også kunne ophæves ved feltinduktorer rundt om kabinen som i tilfældet med g-feltet. Problemet er også her, at piloten ikke må udsættes for for store g-påvirkninger ved f. eks. en hurtig start. Der skal derfor anvendes afstemte størrelser for R og feltstyrke, helst sådanne, der giver piloten en resulterende g nedad på 1 g. En kombination af fokallængde og feltstyrke kan være som f. eks. i tabellen side 50, jvf. fig. 14 a-c). Figurer og tabel er taget fra (1), derfor målene i fod (1 engelsk fod = 30,48 cm. red.). Bemærk, hvor kort fokallængden

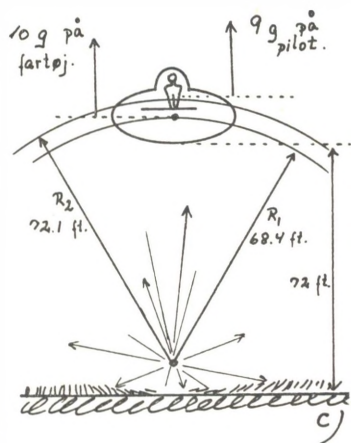
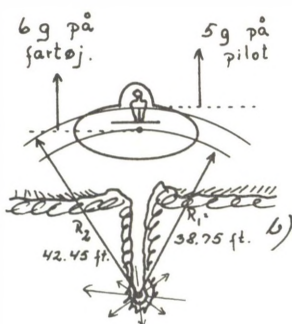
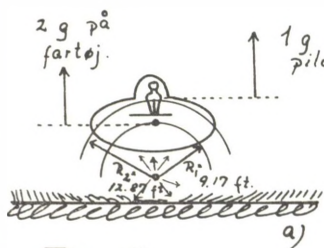

Fig. 14

g på fartøj	g på pilot	diff. g	F længde (R <sub>1</sub> )	F længde (R <sub>2</sub> )
1	0.106	0.894	1.77 ft.	5.44 ft.
2	1	1	9.17 -	12.87
3	2	1	16.55 -	20.25
4	3	1	23.98 -	27.68
5	4	1	31.32 -	35.03
6	5	1	38.75 -	42.45
7	6	1	46.20 -	49.90
8	7	1	53.60 -	57.30
9	8	1	61.00 -	64.70
10	9	1	68.40 -	72.10

Påvirkningen er på henholdsvis fartøjs og pilots tyngdepunkt, og afstand mellem disse er vilkårligt sat til 3.7 ft. Dette vil dog afhænge af de fysiske dimensioner for fartøj og pilot.

er ved en start med 2 g og med den forudsatte pilotpåvirkning på 1 g, fig. 14 a). Alternativet for at opnå en hurtigere start fra denne position, ville være at øge feltstyrken med samme fokallængde, resulterende i større differens mellem fartøj og besætning, men uden kraterdannelse. Eller stærk feltstyrke og større fokallængde som i fig. 14 b), der ville give hurtigere start, men til gengæld producere et skaktformet krater, hvorfra partikler kunne „overhale“ og beskadige fartøjet. På den anden side, hvis piloten først steg lidt som i a), ville det kun tage godt et par sekunder at nå en højde på ca. 25 m, hvorefter han så kunne øge feltstyrken og indstille fokallængden til 68,4 fod. Dette giver en vertikal acceleration svarende til 10 g på skibet

og et passende differential på 1 g på besætningen. Samtidig ville der evt. kunne høres et brag på grund af luftsammenpresningen, og på jorden ville efterlades et fladtrykt område.

Da beregningerne ved anvendelse af dette felt er analoge til beregningerne for g-feltet, kun med den forskel at feltet er rettet modsat, vil jeg ikke her gå i yderligere detaljer. Blot et par ting skal nævnes. Som ved g-feltet vil det også for R-feltet være muligt for en observatør at opholde sig umiddelbart under et svævende fartøj, uden at han her behøver at føle ubehag. Er objektets højde f. eks. 7 m over jordoverfladen, fokallængden 1 m og feltstyrken svarende til 1 g opad på fartøjet, vil en observatør stående umiddelbart under den kun mærke en svag vægtforøgelse, svarende til 4-5 pct. Dette er altså det modsatte af virkningen fra et g-felt, hvor resultatet ville være et vægttab.

I det øjeblik objektet hælder for at bevæge sig f. eks. vandret, og observatøren befinder sig et stykke borte, vil han mærke en kraftig vind mod sig og føle sig presset væk fra området p. g. a. feltet; hvor meget vil afhænge af hans afstand til fartøjet og feltpunktet. Af samme årsag ville en bil, der nærmer sig feltpunktets placering, være udsat for en bremsende kraft, og i tilstrækkelig nærhed vil den blive stoppet, jvf. fig. 15.

Endelig vil R-feltet, ligesom g-feltet, fremkalde både optiske og atmosfæriske fænomener. Ved R-feltet vil der være en smule luftmodstand under flyvning på grund af g-dif-

Fig. 15 :

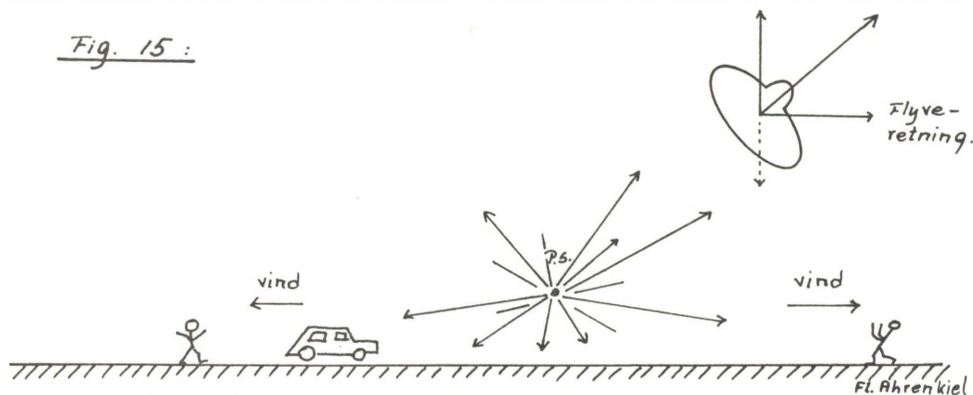

Normal svæven i Bi-felt:

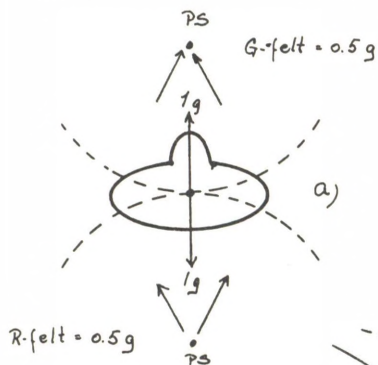

Hældende svæven i Bi-felt

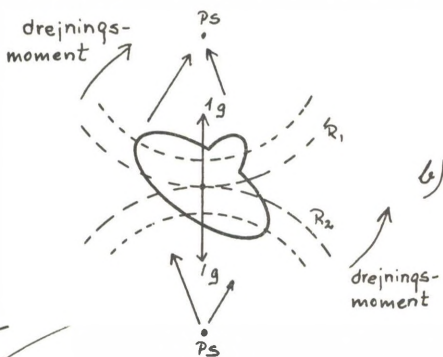
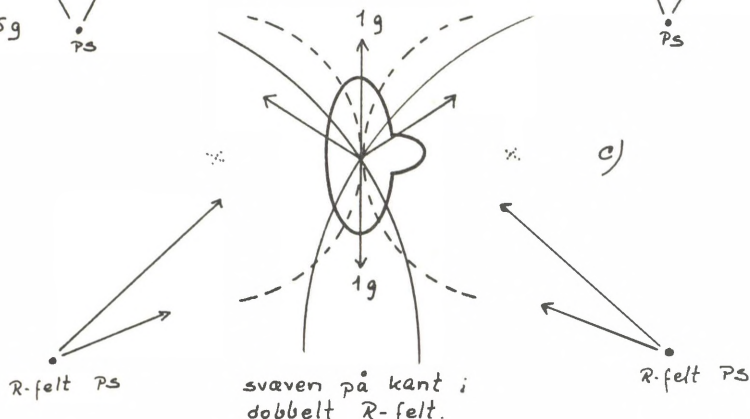

Fig. 16:



ferentialet, men med øget fokallængde vil dette problem mindskes tilsvarende.

Vi har nu betragtet mulighederne ved anvendelse af G-feltet eller R-feltet, og tilbage er kun den logiske konsekvens at kombinere disse to felter i vort fartøj. Den største fordel er, at anvendes begge felter på én gang, kan vi opnå samme effekt som tidligere med hvert felt nu kun på halv styrke, sammenlignet med den nødvendige feltstyrke, hvis kun ét felt, g-felt eller R-felt, anvendtes. Fordelen ligger bl. a. i, at påvirkningerne på omgivelserne vil blive mindsket. På fig. 16 ses tre mulige svævestillinger, opnået ved en kombination af begge felter. Det må forventes, at et fartøj på vilkårlig vis kan dirigere placeringen af fokalpunkterne, således at et g-felt punkt ikke nødvendigvis befinder sig lige over objektet og et R-felt punkt ikke lige under. Udnyttelse af dette ved svæven ses

f. eks. i fig. 16 c). Tænk vi os et fartøj med både g-felt og R-felt virkende, eller kun et af felterne virkende med omskiftet til det modsatte felt, ses en række muligheder for op- og nedadgående bevægelser i fig. 17. Er både g-felt og R-felt virkende, vil en partikel, sluppet løs omkring R-felt punktet, bevæge sig som på fig. 18 a). Altså næsten i cirkelbane. Tegnes alle mulige partikelbaner op, får vi udsendt af det samlede felt, nemlig som i fig. 18 b). Feltet minder meget om feltet omkring en stangmagnet; vi har fået vort dobbelt polede felt, – eller vort Bi-polfelt.

Betragter vi nu f. eks. et fartøj, der letter med en acceleration på 10 g, kun anvender R-feltet med en fokallængde på 20 ft. og en afstand mellem jord og fokalpunkt på 10 ft, vil jordoverfladen udsættes for et tryk nedad, svarende til

$$G = (20 \times 20 : 10 \times 10) \times 10 = 40 \text{ g}$$

Fig. 17:

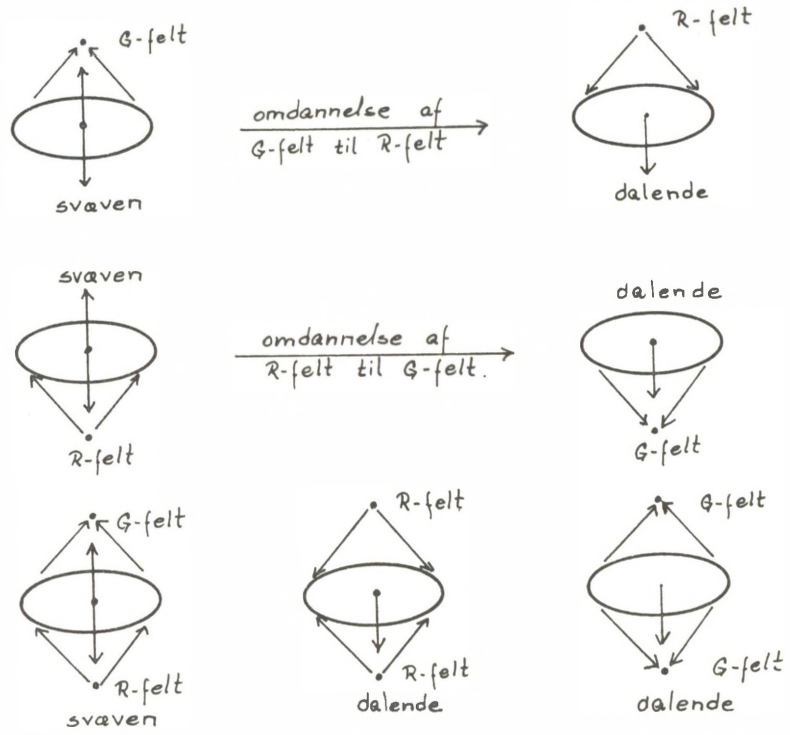

Fl. Ahrenkiel

jvf. fig. 19 a). Anvendes nu også g-feltet på 5 g, kan R-feltet reduceres til 5 g og effekten fra R-feltet på jorden bliver nu kun 20 g. Denne effekt reduceres yderligere en smule p. g. a. g-feltet, idet dette vil have en opadrettet komponent ved jordoverfladen på

$$G = (20 \times 20 : 50 \times 50) \times 5 = 0.8 \text{ g}$$

idet vi også sætter g-feltets fokallængde til 20 ft., hvilket giver 50 ft. fra g-feltpunktet til jordoverfladen. Den resulterende virkning på jordoverfladen er derfor reduceret fra 40 g til ca. 19.2 g, altså mere end 50 pct., og en mindskelse af fokallængden ville yderligere reducere denne virkning, jvf. fig. 19 b).

Lad os dernæst betragte piloten i et fartøj med vort Bi-polære felt. Feltstyrken sættes til 20 g, 10 g fra hvert felt. Begge felters fokallængder sættes lig 10 ft. og passerer gennem fartøjets tyngdepunkt, jvf. fig. 20 a). Da begge felter anvendes, vil de største påvirk-

ninger af fartøjet ikke ske i dettes tyngdepunkt, men derimod i to punkter symmetrisk om dette. Heraf følger, at hvis piloten placeres med sit tyngdepunkt sammenfaldende med fartøjets, vil han også blive udsat for forskellige g-påvirkninger i henholdsvis hoved og fødder. Gennemregnes eksemplet med en pilot, der er 6 fod høj, vil vi finde følgende fordeling af g-påvirkningen, se fig. 20 b):

- Hoved : 26,3 g
- Mave : 20 g
- Fødder : 26,3 g

(der er set bort fra Jordens tyngdekraft)

Da fartøjet kun har en acceleration på 20 g, vil piloten suse til vejrs og knalde hovedet mod loftet. Dette er ret så ubehageligt, så vi udnytter vore tidligere omtalte sekundærfelter og ser, om disse kan bringe balance i forholdene. De nødvendige korrektions-størrelser må naturligvis være følgende:

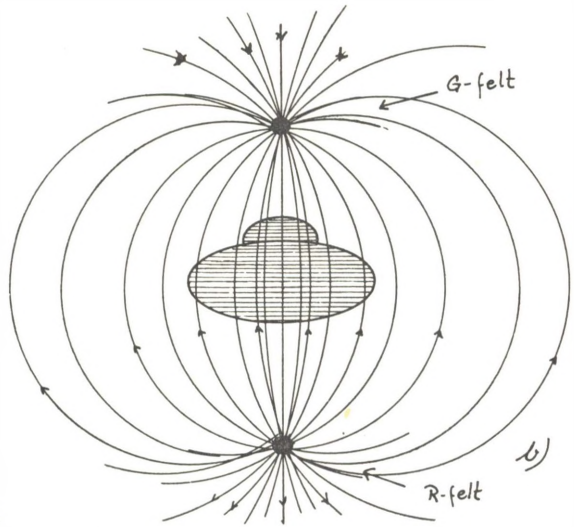
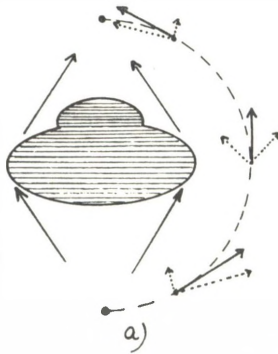

Fig. 18.

Hoved :  $\div 7,3$  g  
 Mave :  $\div 1,0$  g  
 Fødder :  $\div 7,3$  g

hvor vi regner positivt fra fødder mod hoved. Kan dette ordnes, vil fartøjet bevæge sig op ad (fremad) med 20 g, piloten mærke 19 g, og han vil derfor føle sig behagelig tilpas, som i et normalt tyngdefelt.

Problemet kan let løses med sekundærfelter. Et sekundært R-felt punkt anbringes over pilotens hoved og et sekundært g-felt punkt under hans fødder, jvf. fig. 21. Indstilles det sekundære g-felt nu til at virke med 7,15 g ved fødderne og 0,5 ved maven fås også en lille virkning på ca. 0,17 g ved hovedet. Det sekundære R-felt indstilles til at give 7,15 ved hovedet og 0,5 ved maven og vil derfor give en lille virkning på 0,17 g ved fødderne. Vi forudsætter uændrede primærfelter. Gennemføres udregninger til opnåelse af dette, fås et R-felt punkt ca. 35 cm over pilotens hoved og et sekundært g-felt punkt ca. 35 cm under hans fødder. Den totale påvirkning af piloten bliver nu, når fartøjet udsættes for 20 g fremad,

Hoved :  $26,3 \div (7,15 + 0,17) = \text{ca. } 19$  g  
 Mave :  $20 \div (0,5 + 0,5) = 19$  g  
 Fødder :  $26,3 \div (0,17 + 7,15) = \text{ca. } 19$  g

Piloten vil derfor mærke et normalt tyngdefelt på  $20 \div 19 = 1$  g ved denne 20 g

Fig. 19.

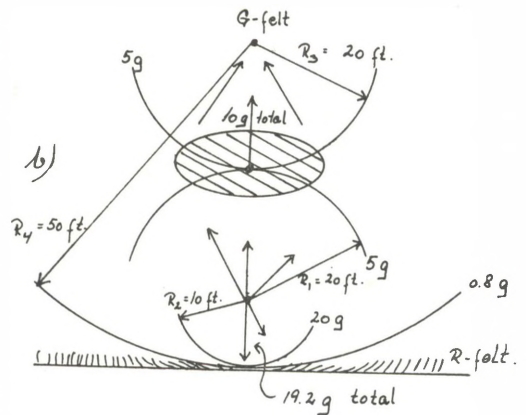
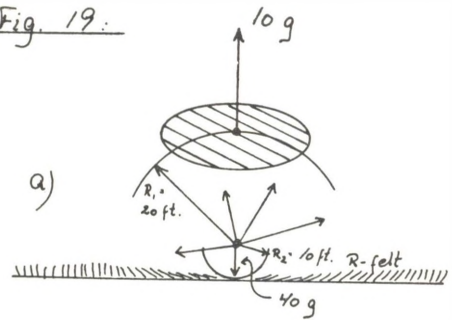
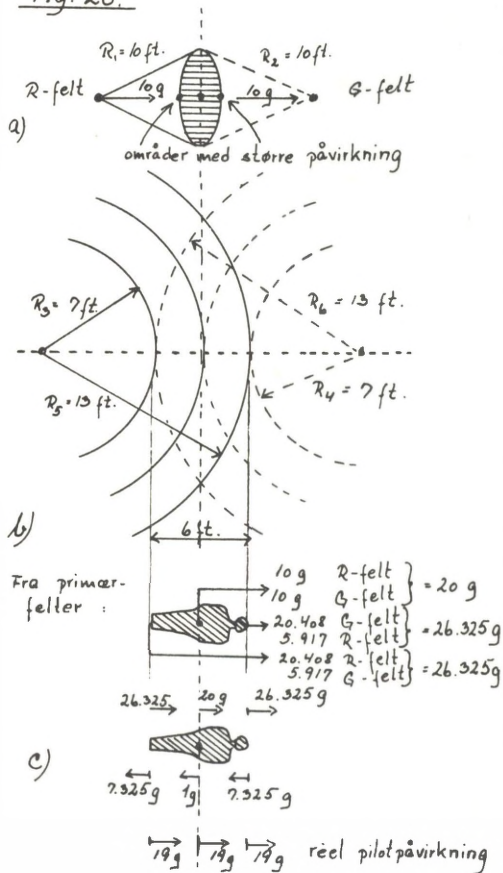

Fig. 20.



acceleration og derfor ikke registrere noget ubehag, jvf. fig. 20 c). Helt umærkelig vil bevægelsen dog ikke være med disse størrelser vi har regnet med her, idet der vil være andre punkter, f. eks. knæ og bryst, hvor en mindre g-differens vil opstå.

Det ses således, at en kombination af g- og R-feltet til det såkaldte Bi-polære felt giver alle muligheder som fremdriftsmetode for et fartøj. Fartøjet vil, ved variation af fokallængder for de to felter samt felternes indbyrdes styrke, kunne bevæge sig nøjagtigt, som piloten ønsker det og uden nævneværdigt ubehag for ham. Fartøjet ville kunne accelerere voldsomt, stoppe brat, lave skarpe sving og mere eller mindre uønsket efterlade

spor i sine omgivelser, altså udføre mange af de bevægelser og give mange af de virkninger, der er karakteristiske for UFO'erne. Og vel at mærke kan alle manøvrerne ske med stor fart uden ubehag for besætning ved en „simpl“ koordination af hoved- og sekundærfelter, evt. med de tidligere nævnte tertiære eller stabiliserende felter, en koordination, der ikke ville volde vor tids datamater besvær. Bevægelsesmulighederne er utallige og kræver kun variation af tre parametre for hvert felt, nemlig feltstyrke, fokallængde og fokalpunktets placering i forhold til skibets midterakse.

I mange henseender, med de forbehold jeg tidligere har nævnt i forbindelse med udgangshypoteserne, finder jeg denne Bi-polære feltteori langt mere tilfredsstillende end mange andre teorier, som har været luftet m. h. t. metoder for UFO'ernes fremdrift. Alle teorier, såvidt mig bekendt, angående UFO-fremdriften, lider af én stor, afgørende svaghed: de bygger alle på kræfter eller kraftkilder, som vi ikke i dag kan mestre på samme måde, eller overhovedet har det kendskab til, som vi forudsætter UFO'ernes skabere har. Den her gennemgående teori, hypotese, idé eller hvad man ellers kan kalde den, lider af

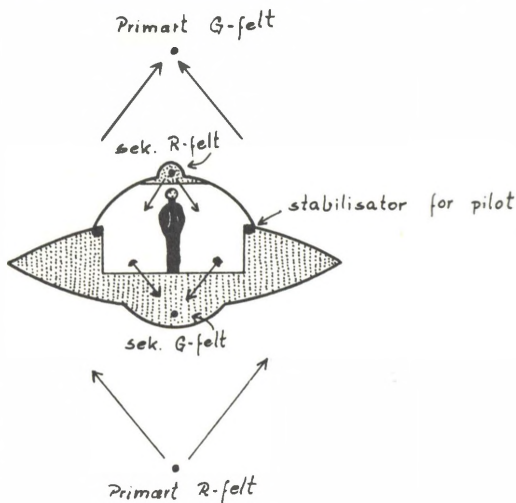

Fig. 21.

samme svaghed, men det er uundgåeligt – man bygger ikke et fremtidsfartøj op med nutidsviden, så havde vi jo allerede fartøjet i dag! Vi har antaget, og her ligger det springende punkt, at det er muligt at skabe og dirigere et g-felt og ligeledes dets modpol, R-feltet. Forbindelsen mellem disse to felter er analogt med forbindelsen mellem felterne ved + og ÷ elektrisk ladning, mellem en magnets nord- og sydpol. Ved magneterne kender vi i dag kun kombinationen af de to felter, men leder efter de adskilte felter, en sydpol eller nordpol alene, en såkaldt monopol. Ved vort fartøj er problemet næsten det modsatte, vi kender det ene felt – gravitationsfeltet – men ved ikke om det modsatte felt eksisterer, vort R-felt. Og styre disse felter kan vi ikke i dag, – spørgsmålet er, om andre kan.

Skal der endelig laves hypoteser om en fremdriftskraft, må de dække de relevante problemer og data så godt som muligt uden alt for mange dikkedarer og bygge på så få og enkle forudsætninger som muligt. Bi-pol-feltet er i sin virkning og konsekvens ret simpelt. Man kan ved simpel matematik regne sig frem til, hvad konsekvenserne af de og de feltparametre bliver, eller regne baglæns fra observationer, spor og lignende og se, om det giver rimelige feltstørrelser. Heri ligger denne hypoteses styrke, den er simpel, anvendelig, kan gøre rede for det observerede og har alligevel fantastiske perspektiver.

Alle detaljer og fænomener i forbindelse med dette felts anvendelse har det ikke været muligt at medtage i denne korte gennemgang. Meningen har blot været at kaste en idé ud til eftertanke. Særligt interesserede vil jeg henvise til L. Cramp's bog (1), hvortil denne gennemgang hovedsageligt har støttet sig.

Anvendte kilder:

- (1): L. G. Cramp: Piece for a jig-saw. 1967, Somerton, England.
- (2): Martin Gardner: Relativitetsteoriene. 1964, Hasselbalch.
- (3): George Gamow: Tyngdekraften. 1962, Prisma, Stockholm.

- (4): George Gamow: Mr. Tompkins i drømmeland. 1965, Gyldendal, (Ugle).
- (5): Sven Werner: Vort nye Verdensbillede. 1955, Fremad.
- (6): UFO-Nyt nr. 4, 1973, side 145-146.
- (7): Waveney Girvan: Flying Saucer Review, vol. 9, nr. 5, s. 3-7.

*Flemming Ahrenkiel*

## UFO-gruppen Svendborg

*søger kontakt med seriøst UFO-interesserede på Sydfyn.*

*Vi ønsker at samle en gruppe, der kunne mødes under private og uhøjtidelige former for at diskutere UFO'er.*

*Der vil blive arrangeret møder med andre fynske UFO-grupper, så der kan blive lejlighed til at udveksle tanker og idéer.*

*Er du interesseret, skriv eller ring da til:*

*Frank Lerbæk  
Sanddalsvænget 17  
5700 Svendborg  
Tlf. 21 58 44 (eft. kl. 18)*

Nu har vi set det med:

**Man har altid sagt, at øl og UFO'er ikke passes sammen, men på grund af Tuborg må dette jo nok ændres lidt.**



**I Tuborggram-serien har bryggeriet forsynet flaskerne med ovenstående oplysning, som vi jo kun kan hilse med glæde. – Skål!**

PS: Se nu ikke UFO'er samtidig.

*F.N.*

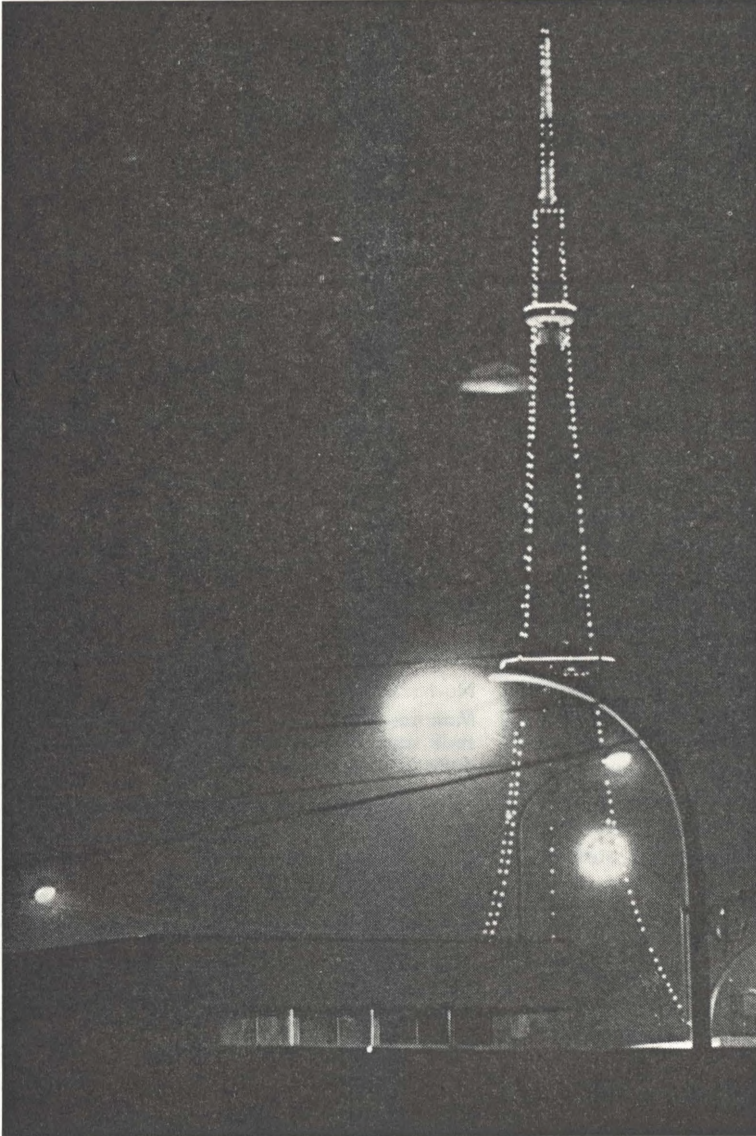

**Ægte  
fotos fra  
Japan.**

**Er det  
ægte  
UFO-  
fotos?**

*Aftryk af negativer  
nr. 22, 23 og 24.*

*Bemærk, at der synes  
at være 2 genstande  
på billede 23 (billedet  
til venstre herfor).*

*Den skimtes 21 mm fra  
overkanten og  
15-18 mm fra venstre  
yderkant.*

*Negativ nr. 23.*

# Tallerkener fotograferet over Tokyo Tower

Disse fotografier fremkom i aftenudgaven af den japanske avis, Sankei Shimbun, den 29. oktober under overskriften: „Flyvende tallerkener er også kommet til Tokyo“. De blev taget af en gymnasieelev, Yoshiaki Kato fra Minato-bydistrikt i Tokyo, ca. kl. 19.30 d. 19. september 1973\*) fra en altan i hans hus. Avisen oplyste, at han ville tage nogle billeder af Tokyo Tower ved nat, og disse skulle udstilles på en kulturfestuge i hans

skole. Han tog tre fotografier med 30 sekunders eksponering hver, men han fortalte, at han aldrig før havde set sådanne store mærkelige objekter,\*\*) der her tilsyneladende kom over Tokyo Tower.\*\*\*) Samtidigt så hans mor det imidlertid på en vej nærved, og nogle naboer så dem også. Et af vidnerne meldte observationen til politigården ved at dreje 110 (svarende til dansk: 000), rapporteres det.

*fortsættes næste side*

*Negativ nr. 22.*

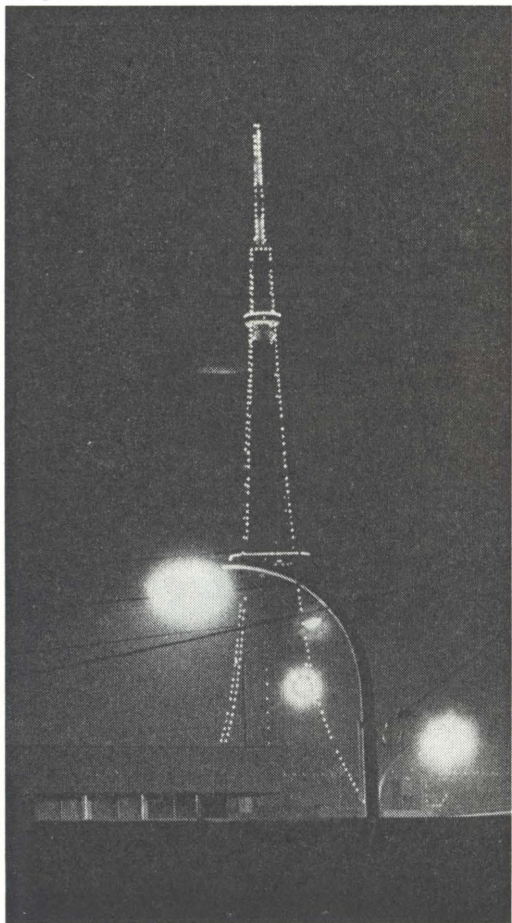

*Negativ nr. 24*

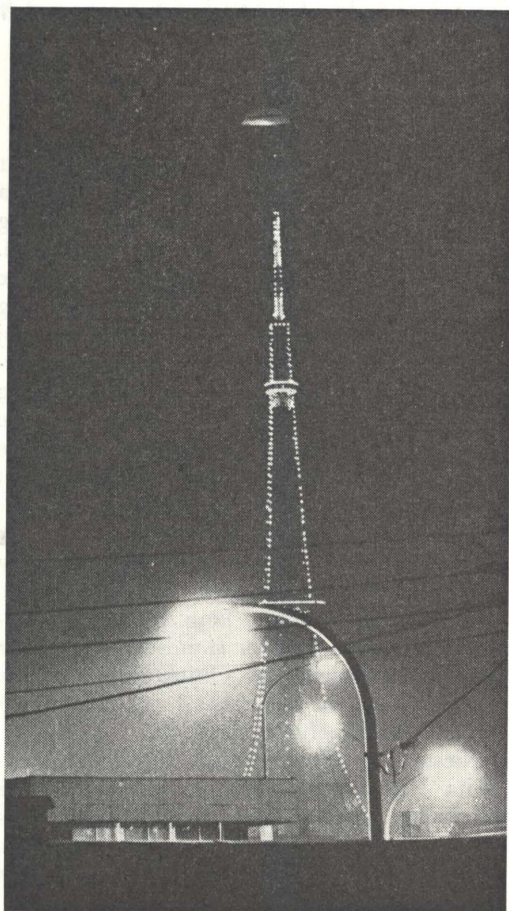

(Kamera: Canon FT-B med f 1.4, FD 50 mm linse, blænde 5.6, ved 30 sekunders eksponering.)

Bemærk: Dette er originale aftryk fra drengens negativer.

*CBA International, 1. november  
1973 /B.S.*

\*) Det forekommer lidt mærkeligt, at be-retning og fotos først blev bragt i avisen mere end en måned efter begivenheden. Hvis den var så velbevidnet, skulle man tro, at drengen ville have haft mere travlt med at få billederne fremkaldt –

hvis han vel at mærke så genstanden (e) da han fotograferede (se \*\*).

\*\*\*) Det fremgår ikke helt klart af den japanske UFO-organisations engelsksprogede resumé, om der menes dette, eller at han ikke så nogen genstande, da han tog billederne.

\*\*\*\*) Tokyo Tower er 333 meter højt. Afstanden fra jorden til balkonen lige over genstanden, er 225 meter. Selve balkonen er 5 meter høj og 13 meter i diameter.

---

## En formation over Toyama i 3 timer

5–10 bleg-hvide objekter, der næsten var gennemsigtige, kom til syne over Toyama City, der ligger ud til Det japanske Hav, og kunne ses i næsten tre timer fra kl. 20.30 d. 24. august 1973. Først cirklede objekterne langsomt, idet de fløj side om side i en lang smal stokke-formet formation, eller de fløj ud i V-formation, eller de fløj i en rund formation, men pludselig satte de farten op og forsvandt et eller andet sted hen i en lige linie. Mens de gentog det samme, standsede de pludselig i luften, hvilket forårsagede et stort røre et stykke tid, rapporterede den lokale avis „Kita Nihon Shimbun“.

Det foregik ca. 1000–2000 m oppe, og mere end 300 mennesker var forbløffede, mens de så på himlen i lang tid. Selv en for-bikørende taxa-chauffør standsede sin bil for at se op på objekterne. Objekternes størrelse var mere end en halvmåne hver, og det var i hvert fald ikke fugle, sagde de.

Næste dag offentliggjorde den lokale avis, „Kita Nihon Shimbun“, et fotografi af de mærkelige objekter, taget med 250 mm telefotolinse af avisens fotograf M. Omokata, ca. kl. 22.30. (Camera: Nikon F., med tri-x film).

Imidlertid indgik lignende oplysninger hurtigt efter hinanden til Toyama astronomiske observatorium i nogle dage. Avisen oplyste, at det blev undersøgt, om det var det amerikanske Skylab, der overfløj området, men tidspunktet passede ikke med Skylabs, så objekterne er stadig uidentificerede.

*Teksten taler om „et fotografi af de mærkelige objekter“. Det skal formentlig være „et af de ...“*



# UFO over Nagai i det nordøstlige Japan

Dette fotografi, der viser et lysende objekt med en lysende hale, der flyver af sted fra nordøst til sydvest på aftenhimlen, blev taget af overbetjent Yoshiyuki Matsuda, som er leder af trafikafdelingen på Nagai politistation. Han var ved at tage billeder af stedet for en trafikulykke (til venstre på vejen ses en del af den væltede bil), som havde fundet sted i byen Nagai, ca. kl. 23 den 9. juli 1973.

Overbetjenten fortalte, at natten var skyet efter regn, og ingen stjerner kunne ses. Stedet var midt på nogle rismarker uden oplysning af f. eks. neonlys. Han tog ni billeder med en hastighed af 1/60 og med blænde 5.6 med blitz. Han brugte et Konica camera med f: 1,8 linse, og lyset (det lysende objekt) fandtes på det første billede.

(Negativet blev undersøgt af CBA International, og det blev bevist, at det hverken

var en plet, en utæthed i kameraet eller en linsefejl, hvilket betjenten bevidnede.)

Samtidig, som for at bevise dette, fandt en UFO-hændelse sted i politikredsen, hvilket forårsagede sensation. I byen Yamagata, der ligger nær ved Nagai, sås nogle få runde objekter, der skinnede mælkehvidt (ca. 30-40 cm i diameter), nær toppen af Ohmori bjerget, og mere end 50 indbyggere så dem komme til syne og forsvinde gentagne gange i løbet af fire timer fra kl. 21. Den lokale avis, Yamagata Shimbun, viste et fotografi af denne sensationelle „Flyvende tallerken opvisning“.

*Fra: Yusuke J. Matsumura,  
direktør for CBA International,  
28. oktober 1973 /B.S.*

*(Alle fotos; copyright: CBA International)*



# Nærobservation i Brasilien

Det følgende er indledende oplysninger om en episode, som ved dag gry d. 22. maj 1973 fandt sted mellem Itajobi og Catanduva.

Onilson Papero, som er ansat i et firma i Oswaldo Cruz, et distrikt i S. J. do Rio Preto, meddelte, at han ved dag gry d. 22. maj observerede et meget stærkt blå lys, som fik hans vogn til at blive gennemsigtig, gav forstyrrelser i radioen og vognens motor, lavede støj som en turbine og trak ham hen imod det, som om „det var en magnet“.

Klokken var 3 om natten. Onilson havde kørt en ung pige hjem til Itajobi og var nu på vej til Catanduva på statsvej nr. 321. Da han var nær ved 7 km stenen, begyndte hans motor at svigte, og radioen, som hele tiden havde gået godt, begyndte nu at afgive en hel del støj. Onilson begyndte med at gear sin vogn (en Opala) ned fra højeste (3.) til 2. og så til 1. gear i et forsøg på at holde den kørende. Ved den tid blev det indre af vognen oplyst, og det gav Papero en følelse af, at der var noget galt med det elektriske system. Da ramte en lysstråle ham lige i ansigtet, og han måtte standse vognen. Indtil da troede han, at en lastvogn nærmede sig, men ingenting passerede forbi ham. Da lysstrålen ramte ham, havde han holdt sine hænder for ansigtet, men da der ikke passerede nogen vogn, tog han hænderne væk igen, åbnede døren og så da i en højde af omkring 10 meter og en afstand af 15 meter en besynderligt udseende genstand. Samtidig var temperaturen begyndt at stige og Papero gispede efter luft.

Dernæst, sagde O. Papero, så det ud til, at en slags tæppe eller net dækkede genstanden, temperaturen faldt til det normale, og han kunne trække vejret med mindre besvær. Det var på det tidspunkt, at han så, at et rør kom ned fra genstanden; og han begyndte at løbe, men han følte det, som om noget trak ham tilbage. Han vendte sig om, så tilbage og så kun en lysstråle oven over vognen;

den dækkede vognen og gjorde den gennemsigtig. Selve genstanden var uigennemsigtig, sagde han, men lyset rundt om den var kraftigt som dagslys. Han løb lidt længere, sagde han, og så tabte han bevidstheden.

Omkring kl. 5 fandt to unge mennesker Opala'en med døren åben og Papero lidt borte på vejen liggende på ryggen i regnen. Nogle papirer lå strøet rundt omkring, men det blev senere fastslået, at intet savnedes, skønt der havde været to checks iblandt.

Mændene tilkaldte (telefonerede til) en patruljetjent, for at han kunne begive sig til området straks, og det lykkedes for dem at vække O. Papero, som blev panikslagen og fortalte sin historie.

Politimanden bragte ham til Pedro Abino hospitalet, hvor han blev undersøgt af dr. Elias Azis Chediak. De beholdt ham til observation indtil kl. 19 samme aften, og da man ikke kunne konstatere noget usædvanligt, blev han sendt hjem til Catanduva.

Det blev bemærket, at Papero's hår, der normalt var brunt, blev fuldstændig sort, den nat han havde denne oplevelse, men det har siden fået sin normale farve igen. Nogle gule pletter, som viste sig på hans krop flere dage efter oplevelsen, er også forsvundet. De forårsagede ham intet ubehag.

Onilson Papero er en af dem, som plejede at gøre nar ad tanken om „flyvende tallerkener“, og som nu siger, at han aldrig ønsker at se nogen igen.

Man erfarede senere, at mindst 6 andre vidner havde set genstanden d. 22. Blandt disse var 2 forretningsfolk i Catanduva og et medlem af menigheden fra Catanduva sogns katolske kirke.

*APRO-Bulletin. Maj-Juni 1973.  
/ Magda Søgaard.*

*OBSERVATIONER  
fortsættes side 65*

STIKORDSREGISTER  
UFO-NYT 1973



Nr. Side

Nr. Side

**G**

Galakse med „overlysfart“ ... ..	4	153
Ganimedes ... ..	2	72
Gast, Paul W. ... ..	1	17
Glenn ... ..	6	223
Goldstein, Richard M. ... ..	3	120

**H**

Harder, James A. ... ..	4	128
– ... ..	6	248
Holland, obs. ... ..	4	141
Horner, Sebastian von ... ..	1	5
Hoyle, Fred ... ..	3	123
Hynek, J. Allen ... ..	3	86
– ... ..	5	195
– ... ..	6	245
– ... ..	6	248

**I**

Ibingera, tale i FN ... ..	2	43
IGAP ... ..	6	215
Ikke-jordiske satellitter ... ..	6	221
Io ... ..	2	72
Island, obs. ... ..	5	202

**J**

Jubilæum, UFO-NYT ... ..	6	211
Jugoslavien, klosterkirken i Decani	5	191
Jupiter ... ..	2	71
– ... ..	4	150
– ... ..	6	273

**K**

Kamp, Peter van de ... ..	2	73
Kina – år 235 ... ..	2	57
Kometer ... ..	5	206
– ... ..	6	255
Kuiper, Gerard P. ... ..	6	274

**L**

Landing, Brasilien ... ..	5	176
– Danmark ... ..	6	243
– Finland ... ..	5	201
– Holland ... ..	4	141
– Norge ... ..	2	53
– Sydafrika ... ..	1	13

– USA ... ..	6	248
Latham, Gary ... ..	1	16
Lawton, Anthony ... ..	2	69
Libanon, obs. ... ..	4	146
Liv i rummet ... ..	1	4
– ... ..	2	68
– ... ..	2	71
– ... ..	5	192
– ... ..	6	273
Luna 19 ... ..	2	73
Lunan, Duncan ... ..	1	2
– ... ..	2	68

**M**

McDonald ... ..	6	245
Mariner 7 ... ..	4	151
Mariner 9 ... ..	1	17
Mars ... ..	1	17
– ... ..	1	38
– ... ..	3	116
Masursky, Harold ... ..	1	16
Mattingly, Thomas K. ... ..	1	16
Meerloc ... ..	3	86
Miller, Stanley C. ... ..	6	274
Morris, George A. ... ..	3	120
Morrison ... ..	3	124
Månen ... ..	1	15
– ... ..	2	72
– ... ..	2	74
– ... ..	3	119
– ... ..	4	149
– ... ..	4	155

**N**

NASA ... ..	3	72	
– ... ..	3	120	
– ... ..	4	148	
– ... ..	4	150	
– ... ..	Oms.	4	4
Nimbus-satellit ... ..	4	148	
Nordvietnam, obs. ... ..	2	62	
Norge, obs. ... ..	2	53	
– ... ..	5	180	
– ... ..	5	200	
– ... ..	6	264	
Northrup, John ... ..	4	128	
Nyhedsmedier ... ..	3	85	

	Nr.	Side		Nr.	Side
<b>O</b>					
Oliver, Bernard ... ..	1	4	Sydafrika, obs. ... ..	1	5
Opinionsundersøgelse ... ..	4	130	— ... ..	1	7
			— ... ..	1	8
			— ... ..	2	44
			— ... ..	4	145
<b>P</b>					
Pioneer 10 ... ..	4	151	<b>T</b>		
— ... ..	6	273	Tilbageblik over UFO-arbejdet ...	6	215
Pioneer 11 ... ..	4	151	TV-udsendelse i DR ... ..	3	85
Politiobs. ... ..	1	7			
— ... ..	1	13	<b>U</b>		
— ... ..	2	49	UFO-eftersøgning ... ..	5	180
— ... ..	4	145	UFO'er – okkultisme ... ..	5	169
Ponnamperuma, Cyril ... ..	6	274	UFO-kongres ... ..	5	195
Project Cyclops ... ..	1	4	Ufonauter, Brasilien ... ..	5	176
Proxima Centauri ... ..	2	73	— Danmark ... ..	6	243
Psykologi og UFO-logi ... ..	3	87	— Holland ... ..	4	142
			— USA ... ..	1	28
			— USA ... ..	6	248
<b>Q</b>					
Quasarer ... ..	3	118	UFO-NYT jubilæum ... ..	6	211
— ... ..	4	153	UFO-status ... ..	6	229
			UFO-tale i FN ... ..	2	43
<b>R</b>					
Radioaktivt fund ... ..	4	163	Uganda, obs. ... ..	Oms.	2 4
Radio-ekkoerne ... ..	1	2	Universal Link ... ..	6	217
— ... ..	2	68	Universets ende ... ..	3	118
Rapportopgørelse ... ..	3	111	Urey, Harold C. ... ..	6	274
Russisk Marsforskning ... ..	1	38	USA, obs. ... ..	1	28
			— ... ..	2	58
			— ... ..	3	87
			— ... ..	4	128
			— ... ..	5	172
			— ... ..	6	238
			— ... ..	6	248
<b>S</b>					
Sagan, Carl ... ..	1	2	<b>V</b>		
— ... ..	2	72	Vandredstilling ... ..	1	32
Sandage, Allen R. ... ..	3	118	Venezuela, obs. ... ..	4	164
Sanderson, Ivan T. ... ..	4	147	Venus ... ..	1	40
Saturn ... ..	2	71			
— ... ..	3	120	<b>A</b>		
Schaeffer, Oliver ... ..	3	119	Åbent brev til folketing ... ..	6	247
Schmitt, Harrison H. ... ..	1	16	Åbent brev til politiet ... ..	6	246
Skyhook ... ..	2	58			
Skylab ... ..	Oms.	4			
— ... ..	5	207			
— ... ..	Oms.	4			
Solformørkelse ... ..	3	116			
— ... ..	4	153			
Souza, Kenneth A. ... ..	6	274			
Strangway, David W. ... ..	1	16			
SUFOI's start ... ..	6	212			
Sverige, obs. ... ..	5	198			
— ... ..	6	263			

*Udarbejdet af  
Stig Holst Christiansen.*

# Sydvietnam

Amerikanske soldater, der var stationeret i Syd Vietnam i juni 1966, havde sjældent lejlighed til at spekulere på UFO'er, da de havde nok at gøre i krigen rundt om dem – i det mindste indtil en UFO-hændelse fandt sted i det lidet kendte Nha Trang.

Hvis grundig dokumentation kan fremskaffes, kunne Nha Trang-hændelsen blive en UFO „klassiker“ ifølge en NICAP forsker, der er bekendt med sagen.

Den påståede observation hændte under en af de mest aktive perioder i Vietnam konflikten, og forståeligt nok fik den kun lidt publicity på den tid. Nu, hvor imidlertid den amerikanske deltagelse i krigen er sluttet, begynder adskillige krigshændelser at dukke op. En af disse indeholder en forbavsende UFO-observation, der blev gjort af muligvis tusindvis af soldater, der på den tid var udstationeret i Vietnam.

NICAP forskeren Raymond Fowler foretog en indledende undersøgelse af observationen, og han opnåede at få kontakt med et øjenvidne til begivenheden.

På den tid hændelsen fandt sted, var Nha Trang, der ligger v. kysten (omtr. midtv. mellem Saigon og Danang), en stærkt forsvaret base i Syd Vietnam. Den tjente som hjemmebase for mere end 40.000 mand tropper, deraf 2.000 amerikanske menige soldater (G. I.).

Basen lå i en dal med pakhuse og en landingsbane mod øst, et brændstofdepot og bakker mod vest og dokker og opbevaringsfaciliteter mod syd langs med Det kinesiske Hav.

Ifølge vidnet arbejdede otte bulldozere den aften med at grave veje rundt om „Hawk Hill“, der ligger mindre end 800 meter vest for det amerikanske område. På en anden del af basen var to propeldrevne luftfartøjer, „Sky-Raider“, ved at varme op på landingsbanen mindre end 1½ km mod øst. Samtidig lå en Shell olietanker for anker i bugten ca. 1½ km mod sydvest.

Vidnet, en værnepligtig soldat med rang

af Specialist 5, havde sammen med et ikke fastslået antal soldater-kolleger samlet sig ca. kl. 20 på et areal på basen for at se en udenørs filmforestilling.

Ifølge vidnet var det blevet muligt at vise udenørs film kort forinden, takket være ankomsten og installationen af seks nye, uafhængigt-opererede 100 KW dieseldrevne generatorer. En af disse generatorer var blevet opstillet nær det område, hvor soldaterne sad, og den blev brugt til at afgive kraft til filmprojektoren.

Efter vidnets beretning havde filmen kørt i nogen tid, da pludselig ca. kl. 21.45 himlen mod nord lyste op. Soldaterne kikkede op og så noget, der først så ud til at være et faldskærmslys, som eksploderede over en bakkekam mod nord.

„Til at begynde med troede vi, det var en lyskugle. Sådanne bliver hele tiden skudt af; men så fandt vi ud af, at det var det ikke,“ fortæller et brev, der af vidnet blev sendt hjem nogle få dage senere.

„Det kom fra nord og bevægede sig fra meget langsomt til meget hurtigt. Nogle af jetjagerpiloterne, som var her, sagde, det så ud til at være 7,5 km (oppe) ... så brød panikken løs. Det faldt lige ned mod os og standsede fuldstændigt ca. 90–150 meter oppe. Det fik denne lille dal og bjergene rundt om til at se ud som om det var midt på dagen; det oplyste alting. Så steg det opad, og jeg mener op. Det steg lige op og var fuldstændigt ude af syne på 2-3 sekunder. Alle taler stadig om det.“

Var soldatens brev eller hans senere beretning om hændelsen standset der, ville sagen sandsynligvis ikke være kommet til kendskab hverken hos NICAP eller embedsmænd fra Washington, der efter rapporten besøgte basen den næste dag. Men brevet og vidnets beretning om hændelsen fortsætter:

„Det, som virkelig rystede alle, er, at den standsede, eller måske gjorde den ikke, men i hvert fald standsede vores generator og alt blev sort ... På luftbasen ca. 800 meter herfra standsede alle generatorer. Motorerne på de to flyvemaskiner, der stod på startbanen, parat til at tage af sted, standsede, og der

var ikke en bil, truck, flyvemaskine eller noget der gik i ca. 4 minutter.“

Endvidere holdt de otte bulldozere, der arbejdede på bakkerne nærved, også op med at køre, ifølge vidnets beretning.

„En hel flyvemaskine fuld af store kanoner fra Washington kom her i eftermiddag for at undersøge sagen. Det er i radioen her. Er det også det hjemme? Jeg sværger på, at hvis nogen siger, at de så en lille grøn mand, vil jeg ikke argumentere med dem.“

„En lille grøn mand“ eller ej kunne sagen vise sig at være meget betydningsfuld, til trods for den nuværende mangel på yderligere oplysninger.

Hvad der forøger dette problem er vidnets manglende evne til at huske mere end kælenavnene på dem, som han gjorde tjeneste sammen med i Nha Trang.

Af yderste interesse for NICAP, og sandsynligvis af lignende interesse for “de store kanoner fra Washington“, var de ledsagende EM (elektromagnetiske) virkninger, der iføl-

ge rapporten skyldtes det mærkelige UFO.

Det faktum, at diesel og benzinmotorerne, der var spredt ud over basen, alle holdt op med at køre på samme tid og forblev uarbejdsdygtige i mere end fire minutter, tilføjer hændelsen mere mystik. Med i listen over motorer, der holdt op med at arbejde under observationen, var, ifølge vidnet, de to „Sky-Raiders“, der var ved at varme op på landingsbanen nær ved. Kun kan man spekulere over, hvad der kunne være sket, hvis motorerne var standset, mens flyene var i luften.

NICAP er nu ved at prøve at få kontakt med vedkommende hær-embedsmænd for at få navnene på andre menige eller officerer i personellet, som kan have været vidner til hændelsen. NICAP søger også at fastslå, om embedsmænd fra Washington virkelig besøgte Nha Trang dagen efter for at undersøge observationen.

*UFO Investigator, juli 1973/B. S.*

## SCANDI-hjørnet

ved Finn Nielsen

*Under denne rubrik bringer vi nyt og gammelt fra vore skandinaviske nabolande. Foruden rapporter vil vi med mellemrum bringe nyt om UFO-forskningen i disse lande.*

### SVERIGE:

#### Nærobervation ved grusgrav

Den 19. november 1972 lige før kl. 17.45 kørte Paul Persson sammen med tre passagerer i bil ad en mindre asfalteret vej uden belysning. De kørte fra øst mod vest med en hastighed af 20–30 km/t, da det var glat. Stedet var ved Rinkaby flyveplads.

Paul Persson beretter: – Kl. 17.45, da vi befandt os ud for en gammel grusgrav, gjorde en af passagererne mig opmærksom på et ukendt objekt, der befandt sig ud for bilen, 10–15 meter til højre. Jeg standsede da øje-

blikkelig. Objektet svævede ligesom en dårligt oppustet ballon nogle centimeter over jorden. Vi kunne alle fire tydeligt se det, da der kun var et pigtrådshegn mellem os og objektet. Det stod ikke stille, men bevægede sig (vuggede) stille. Vi rullede da højre sidevindue ned, men kunne ikke høre nogen lyd...

Underdelen af objektet var meget utydelig og uden faste konturer, men det var formentlig skiveformet. Overdelen havde en kuppel med skarpe konturer. Den var forsynet med lodret placerede vinduer. De var ca. 8 cm brede og 30 cm lange. Fra disse udstrålede kønne klare grundfarver (se skitse) ligesom kontrollamperne i en bils instrumentpanel, en farve i hvert vindue. Jeg husker dem som rød, gul, grøn og formentlig blå.

Efter et par minutter tippede objektet ned en anelse med den side, der vendte mod nord. Herefter begyndte det langsomt at flyve i denne retning langs jordoverfladen. Der var da kun få meter tilbage til kanten af den gamle grusgrav, hvor det gled ned. Vi tabte da objektet af syne.

Jeg kørte da et kort stykke frem ad vejen, vendte og kørte så tilbage igen. Vi så da atter objektet, som bevægede sig frem nede i grusgraven. I grusgraven var der opvokset græs og høje buske. Objektet fløj hele tiden med lav hastighed. Det fulgte hele tiden terrenet, buske, stakit m. v., forstået på den måde, at når det kom til noget højt, steg det, efter passagen sank det igen ned kort over jorden.

Jeg kørte videre og standsede igen nogle hundrede meter fremme. Objektet havde nu flyttet sig yderligere mod nord. Vi kunne dog observere det gennem kikkert (16×50). De forskelligfarvede lys flød nu sammen til et orange lys. Der skete så det mærkelige, at da jeg standsede bilen, standsede objektet også, hvorefter det dalede nedad. Da jeg atter kørte steg objektet og bevægede sig fremad. Dette gentog sig flere gange til vi tabte det af syne. Det var da ca. 1 km væk fra os. Afstanden til stedet, hvor det forsvandt af syne, kan siges med sikkerhed, da der på det sted, hvor det forsvandt, ligger et hus og nogle træer.

På observationstidspunktet var det stjerneklar himmel og 3-4 graders frost. Observationen varede i ca. 15 minutter.

Yderligere spørgsmål blev stillet ved besøg hos observatøren.

Følte nogen psykisk påvirkning?

Nej, ikke mere end når man bliver lidt op-hidset, hvilket vi jo alle blev.

Blev der mærket noget vindpust? Hvorfra kom objektet?

Det må have kommet østfra. Nogen vind mærkede vi ikke.

Da det er en dieselvogn, påvirkedes den vel ikke?\*)

Nej, desværre havde jeg ikke radio i bilen, så havde den måske knast.

Var lyset på bilen tændt?

Ja, men det er muligt, at jeg havde skiftet ned til positionslys, og så er det svært at se, om der skete nogen ændring af lysstyrken.

Måske lyset på instrumentbrættet ændrede sig, men det var jeg ikke opmærksom på.

Der så ud til at være konstant lys på objektet. Det virkede ikke, som om overdelen snurrede rundt.

Det skulle vel have været bemærket, hvis de forskelligfarvede lys havde bevæget sig sideverts?

Ja, men det gjorde de ikke. Jeg så dem hele tiden til objektet forsvandt.

Det stod ikke stille, men vuggede med store bevægelser sidelæns, ligesom en ballon i snor i stille blæst.

Inden det begyndte at flyve fremad, vipede det meget lidt, men tydeligvis tilstrækkeligt til, at det ville flyve frem i en bestemt retning. Senere gled det over kanten til grusgraven, og da kunne jeg ikke se det mere.

Da det kom frem til de højere træer midt i grusgraven, dukkede det op igen?

Ja, og jeg kunne fortsat udskille de forskellige farver hver for sig. De smeltede ikke sammen, før det var over den modsatte kant af grusgraven og jeg så i kikkerten. Siden forsvandt det ved huset. Jeg forsøgte at få øje på det igen, men kunne ikke.

Var der nogen lugt?

Vi havde sideruderne nede, men kunne ikke lugte noget.

Kilde: GICOFF-information, Sverige.

\*) Dette er et fælt eksempel på det, man kalder „ledende spørgsmål“ og som absolut altid bør undgås – især, når man interview'er UFO-observatører! (UFO-Nyt-kommentar).

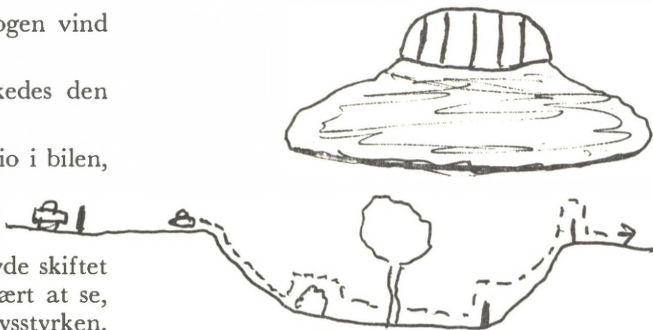

## Seks „Lilleputplaner“

Onsdag 11-10-1972: Pönträsk ved Överkalix i Sverige.

Ingeniør Halvard Persson og hans mor Ingrid så her seks objekter midt på dagen, som de beskriver som deltavingede „lilleput-fly“. De bor ved en syv km lang sø. Ved 12-tiden befandt de sig uden for huset; det var klart vejr med solskin, og Halvard Persson beretter:

Pludselig hørte jeg en susen i luften og kiggede op; da så jeg seks små fly. Jeg kan ikke beskrive dem på anden måde. De kom fra syd og fløj over søen i dens længderetning med utrolig hastighed. På 30 sekunder, måske et minut, var de ved søens anden ende, hvor formationen delte sig i to; tre fløj mod nordøst, og tre mod nordvest. Det mærkelige var, at objekterne lignede Draken-fly i stor højde, men vi hørte ingen motorlarm. Vi bliver ret ofte overfløjet af Draken-fly, så dem kender vi. Jeg bedømmer afstanden til objekterne til 7-800 m. Det var umuligt at se farven. Jeg har aldrig set noget lignende, de var som lilleputfly, kun 30 cm brede.

Historierne om de små fly lyder måske underlige. I litteraturen er der beskrevet lignende tilfælde. Under titlen „A Weird Case from the Past“ beskriver Gordon Creighton et sådant tilfælde i Flying Saucer Review, Juli/Aug. 1970:

To børn så et miniaturefly, 25-30 cm i diameter; det landede på en gårdsplads og startede meget hurtigt igen. I dette lille fly så børnene en pilot med hjelm. Lignende observationer er bl. a. også kommet fra Finland.

„Ufologen“ nr. 3. 1972 Norrköping.

F.N.

## NORGE:

### Bombeformet genstand i 2 meters højde

Ca. 15-9-1971. Kl. 21.30 er der en interessant observation ved Nordli i Norge. En ældre dame, som tilfældigt opholder sig på sin gårdsplads, ser pludselig et skarpt lysskær lige over nogle grantræer i nordvestlig retning. Da dette lysskær igen forsvinder kom-

mer der fra en gruppe birketræer en 2-3 meter lang svagt lysende sort genstand til syne.

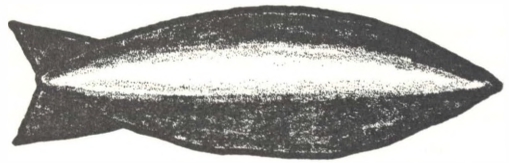

Afstanden fra observatøren til objektet er ca. 70 meter. Objektet svæver langsomt og lydløst i 2 meters højde over en strækning på 200 til 250 meter, hvorunder det passerer foran et lille mælkehus. Fra begge sider af objektet kommer der pludselig flere meter brede skarpe lysstråler, som klart oplyser terrænet. En overgang var det ligesom objektet delte sig i to, og det fik da en lidt trekantet form. Lidt efter gjorde det en lille drejning og dalede derefter helt ned til jordoverfladen. Så blev alt mørkt, og observatøren så ikke mere til objektet. Hele observationen varede ca. 2 min. Om morgenen undersøgte man stedet, hvor objektet var gået ned, men fandt ikke aftryk eller andet forårsaget af genstanden. Vejret var den pågældende aften klart og vindstille.

Observatøren fortæller, at hun i minutterne før observationen havde en underlig følelse af, at et eller andet ville ske. X.P.

### Atter et „miniature-fly“

30-9-1972: En ung mand observerede et objekt på  $\frac{1}{2}$ - $\frac{3}{4}$  meters størrelse over en bakkekam. Det var i Norge, nærmere betegnet ved Ytre Laksevåg. Han hørte pludselig en hvislende lyd, vendte sig om, og dér så han objektet over bakkekammen: „Det så ud til at have problemer med at stige til en større højde.“

Det befandt sig ca. 30 meter over jorden og fløj mod syd, ca. 20 meter, hvorefter det steg lidt og vendte. Efter at have kredset lidt rundt dalede det mod jorden. Nu kom der en bil, hvis lygter blandede mig. Et øjeblik efter steg objektet op foran et træ og for-



lysforhold: Letskyet, svag vind (vindstyrke 3), temperatur plus 5°-8°. Tusmørke.

F.N.

Kommentar fra Finn W. Kalvik, Bergen: Jeg forelagde denne rapport til en modelfly-interesseret person, som mente, at objektet, slik at observatøren hadde tegnet den, ikke lignet noe, han tidligere hadde set av modelfly. Nu kjenner jeg litt til terrenget Fagerdal-Ørjebekk, og det er ikke akkurat et slikt sted, en modelfly-entusiast ville velge ut til prøvefelt.

svandt. Den hvislende lyd hørtes hele tiden, den tiltog måske lidt, mens det fløy lavt.“

Observasjonen varede fra kl. 19.00-19.01, hvorefter objektet forsvandt mellom trærne. Objektets farve oppgives som sort. Vejr- og

Kommentar af X. P.: Her er der altså tale om et miniature-ufo. Der er noget tiltalende ved sådan en lille tingest – hvis det altså er et ufo. Her var der endelig en chance for at kunne komme hjem med et ufo under armen!

## EN UNG BOLIVIANSK PIGE FORTÆLLER:

CATAVIA, Bolivia (Télam - Latin) –

En ung landsbypige påstår gang på gang, at hun igennem næsten en måned havde fået dagligt besøg af en ganske lille mandsling, som dog forsvandt, efter at hendes hjem var blevet overrendt af hundreder af nysgerrige.

Fortællingen, som hurtigt bredte sig i dette minedistrikt, voksede som en snebold med fantastiske tilføjelser fra folk på stedet, som fortalte, at det ikke drejede sig om et enkelt væsen, men om tre, og at de tilmed havde været inden for det lokale hospitals område.

Juana Siles, 16 år, som er mellemskole-elev, erklærede, at det lille væsen, som besøgte hende, havde en rød dragt på, sorte støvler og kom og forsvandt uberegneligt.

Hun sagde, at den lille mand havde menneskelignende træk og et stort skæg, mens hans øjne manglede øjenlåg, og hans ører var firkantede. Hun tilføjede, at han somme tider gik som mennesker, men til andre tider hoppede omkring som fugle gør. Han talte kun højspansk (castillansk).

Nogle naboer til Juana forsikrede også, at

de havde set det lille væsen. Sésimo Ferrel, en minearbejder på ca. 40 år, beskrev den lille mand nøjagtig som Juana havde gjort det.

Said Campos, neurolog på Catavi hospital, undersøgte den unge pige omhyggeligt ved flere konsultationer. „Det er en normal pige, Jeg kan ikke finde tegn på mental uligevægt. Hendes beretning er næsten ufattelig, men kan være sand.“

Myndighederne i landsbyen sagde, at det kun drejer sig om en hallucination hos den unge pige, men nogle berettede samtidigt, at de i de sidste dage havde set „flyvende talkener“.

Studenter og lærerkræfter ved Kemiingenieur fakultetet på Meyor de San Andrés Universitetet bedyrede i aftes i La Paz, at de var ophavsmænd til spøgeriet med de små rumvæsener i Catavi. De sagde, at det var for sjov.

Men i Catavi affærdigede de studenternes bekræftelse og anklagede de studerende for at have benyttet hændelsen til at lave ballade (propaganda) for sig selv.

*El Patagonico (Comodoro Rivadavia)*  
19. nov. 1973. /Elsa Kaufmann.

# UFO'ER OVER ARGENTINA

Som de fleste af vore læsere ved, vrimler det med UFO-rapporter fra Sydamerika. Det er bestemt ikke de kedeligste – men nok de utroligste – der i årenes løb er kommet fra denne verdensdel. Det har naturligvis været meget vanskeligt for os herhjemme at få undersøgt, hvor meget „kød“ der er på alle disse fantastiske beretninger; men

## NU HAR VI CHANCEN!

– for at få en „førstehåndsrapport“ fra en mand med fingeren på pulsen. Direkte fra Argentina får vi besøg af lederen af AOA = Asociacion de Observadores de Astros (organisation for iagttagere af stjerner), Guillermo Aldunati, og vi indbyder til

## STORT OFFENTLIGT FOREDRAG MED LYSBILLEDER

**Fredag den 17. maj kl. 19,45**

**AULAEN, GL. HELLERUP GYMNASIUM**

Svanemøllevej

nær Hellerup S-station – buslinie 1, 26 og 27  
(indgang fra Hellerupgårdsvej)

Entré kr. 8,- inclusive det danske teksthæfte\*)

\*)Aldunati holder foredraget på engelsk – men for at alle kan få det fulde udbytte, udleveres foredragsmanuskriptet på dansk til alle tilhørere. Efter selve foredraget bliver der lejlighed til at stille spørgsmål.

**Kom i god tid!**

**UFO-MÆRKATER TOTALT UDSOLGT!**

# Medlemsorientering

Under denne overskrift bringes i hvert nummer en kort omtale af aktuelt stof, der har til formål at oplyse SUFOI's medlemmer om organisationens arbejde.

## Forretningsudvalget (FUV):

FUV har beskæftiget sig med planer for vore kommende udgivelser af bøger og hefter. Vi vil snart lancere nogle dupliserede hefter, som kan erhverves for en pris omkring de 10 kr. Hefterne skal omhandle specielle områder indenfor den såkaldte ufologi. Vi kan på denne måde offentliggøre meget væsentligt materiale, som er for omfangsrigt til at blive bragt her i bladet, men som på den anden side ikke kan udfylde en hel bog. Der vil snart komme meddelelse om udgivelse af det første hefte.

FUV har ligeledes arbejdet med muligheder for regelmæssige møder for læserne. Vi vil primært stå for arrangementer i København og omegn, men på længere sigt vil provinsen ikke blive snydt. Vedrørende egentlige medlemsmøder, så vil vi sende specielle indbydelser ud.

FUV har desuden arbejdet med emner som: Udlandskontakt, nye lysbilleder, båndudgivelser, rapporter og foredrag.

## UFO-Heftet:

Vi har nu heftet „Orientering om emnet UFO'er“ til salg for 6 kr.

Det drejer sig om 2. udgave af det dupliserede hefte på 23 sider, som vi før har solgt under navnet „Studiekredsheftet“. „Orientering om emnet UFO'er“ kan bestilles ved at indsende 6 kr. på postgiro 11 77 25 til SUFOI, Oxford Allé 3 A, 2300 København S; så vil heftet komme snarest med posten.

Heftet indeholder orientering om UFO'ernes udseende og karakteristika, lidt om sagens historie, et par berømte udenlandske og danske observationer, astronauternes rapporter om UFO'er, Condonkommissionen og dens

resultater, videnskabens udtalelser, teorier om UFO'ernes oprindelse og natur, en udførlig litteraturfortegnelse samt et stikordsregister.

## Hjælp med i SUFOI:

Mange læsere har skrevet til os for at spørge på hvilken måde, de kan give os en hånd med i arbejdet. Vi er altid glade for sådanne henvendelser og skal nok finde noget at rive i. Jeg vil lige anføre nogle af de punkter, hvor vi særligt gerne vil have assistance:

*Hjælp søges især til:* Oversættelse fra/til følgende sprog: Engelsk, tysk, fransk og (særligt) finsk!

Endelig kan De hjælpe os med at *tegne abonnementer på UFO-Nyt!* Vi vil gerne have en stor læserskare for at få flere i tale. Hvis De kender folk, som er interesseret i sagen, vil vi gerne sende Dem nogle pjecer, som De kan dele ud. Skriv efter pjecer hos Informationsafdelingen (adresse side 2).

Finder De noget i Deres lokale avis eller ugeblad om UFO'er, som De mener vil interessere os, så klip det ud, og lad os få det! Vi kan ikke holde os underrettede om alt, hvad der skrives om sagen, så hér er igen et felt, hvor De kan hjælpe os.

## Studiegrupperne:

Der findes efterhånden mange grupper rundt om, som sidder og diskuterer sagerne. Det er glædeligt, at så mange af dem har ønsket at være i regelmæssig kontakt med SUFOI. Flere grupper har overfor mig ytret ønske om, at man gerne så, at flere deltog i samværet. De kan kontakte nedenstående grupper direkte for at høre, hvordan der arbejdes. De er også velkommen til at skrive til mig først for at forhøre Dem om gruppernes arbejdsform, alder o. a. Vi hører gerne fra andre grupper, som måtte være dukket op, uden at vi har hørt om det!

## SUNDBY UFO FORENING

Henrik Henriksen  
Lygtemagerstien 3  
2300 København S

## TÅSTRUP UFO GRUPPE

Torsten Dam-Jensen  
Søndertoften 44  
2630 Tåstrup

## VIRUM UFO KREDS

Flemming Ahrenkiel  
Niels Bohrs Allé 12  
2860 Søborg

## ROSKILDE-GRUPPEN

Finn Nielsen  
Absalonsvænget 1  
Ramsømagle  
4621 Gadstrup

## JØRLUNDE-GRUPPEN

Torkild Overvad  
Bøgevej 2, Jørlunde  
3550 Slangerup

## RØNNE-GRUPPEN

Torben Rønne-Larsen  
Kalkbrænderivej 8  
3700 Rønne

## FELSTED-GRUPPEN

Kai E. Møller  
Felsted Vestermark  
6200 Åbenrå

## BROAGERLANDS UFO KREDS

John Hansen  
Skeldevej 65 A  
Skelde  
6310 Broager

## FREDERICIA-GRUPPEN

Bent Eriksen  
Købmagergade 6 B  
7000 Fredericia

## RANDERS-GRUPPEN

Kurt Jensen  
Violvej 23  
8900 Randers

## NØRHOLM-GRUPPEN

John Juhler  
Nørholmsvej 313  
9000 Aalborg

## Bestil foredrag – Lej lysbilleder!

### Vidste De at...

... De kan bestille foredrag om UFO'er hos SUFOI gennem vores *Foredragsafdeling* (se adressen side 2)? Vi kan med kort varsel klare foredrag i Storkøbenhavn eller det meste af Sjælland, mens vi må bede om at få bestillingen i god tid, dersom det ligger længere væk. Alle oplysninger fås hos Foredragsafdelingen, som i øvrigt træffes bedst i dagtimerne på telefon (01) 53 10 35. Vi gør for en ordens skyld opmærksom på, at omkostningerne for foredragsholderen skal dækkes! Desuden vil vi i de fleste tilfælde bede om et mindre honorar.

... De kan *leje en UFO-lysbilledserie* hos Foredragsafdelingen? Billederne ledsages af et teksthæfte, der lejes mod et *depositum* på 25 kr., som dog refunderes, når lysbillederne vender uskade tilbage. Udlånstiden er almindeligvis én måned; andet kan aftales i særlige tilfælde. Husk at bestille i god tid, da serierne er meget efterspurgt!

## UFO-Vandrestillingen!

Så starter vores udstilling igen på en runde blandt landets biblioteker. Udstillingen er i år udvidet, så den nu består af 11 plancher mod tidligere 10. Desuden følger der en lysbilledserie med, som illustrerer hændelsesforløbet fra det øjeblik SUFOI modtager en melding om UFO-observation, og indtil den færdig behandlede rapport kan indrykkes i UFO-Nyt. Vi har fremstillet plakater til udstillingen for at lette bibliotekernes annoncering herfor. Udstillingen vil følge denne rute:

- 25/2 – 9/3 : Frederiksværk bibliotek  
18/3 –30/3 Trundholm Kommunes biblioteksvæsen  
8/4 –27/4 : Odense Centralbibliotek, Kontaktafd.  
6/5 –18/5 : Glamsbjerg bibliotek  
27/5 – 8/6 : Grindsted bibliotek  
17/6 –29/6 : Randers bibliotek  
8/7 –20/7 : Rødovre hovedbibliotek  
29/7 –10/8 : Morsø folkebibliotek  
19/8 –31/8 : Køge bibliotek  
9/9 –21/9 : Frederiksberg bibliotek  
30/9 –12/10: Tårnby kommunebibliotek

21/10- 2/11: Herlev bibliotek  
11/11-23/11: Fialbiblioteket i Gl. Holte  
2/12- 4/1 : Frihedens bibliotek (Hvidovre)  
13/1 -25/1 : Solrød bibliotek  
3/2 -15/2 : Ballerup bibliotek  
24/2 - 8/3 : Skælskør Kommunes bibliotek.

### Gl. numre af UFO-Nyt:

Vi har en del gamle numre af UFO-Nyt liggende. Vi kan desværre ikke levere *hele år-*

*gange* mere end 3 år tilbage i tiden. Til og med 1969 kan vi fremskaffe enkelte numre til stærkt nedsat styk-pris. Årgangene 1971 og 1972 fås ligeledes med væsentlig rabat. Alle oplysninger om priser og oplag fås ved skriftlig henvendelse til Informationsafdelingen (se side 2). Hér kan De ligeledes få besked om hvilke bøger, vi for tiden kan tilbyde.

Peter A. Hansen  
/Informationsafdelingen

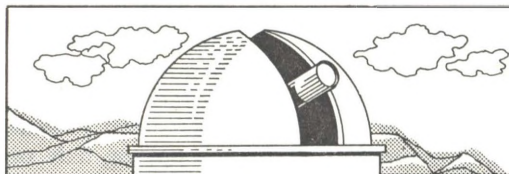

## Videnskab og rumfart

# Mariner 10 fotograferer Venus' skydække

Mariner 10 har med succes passeret Venus og taget de første nær-TV-billeder af planetens skydække samt kortlagt de fysiske karakteristika ved skylaget ved hjælp af diverse sensorer og måleapparater.

Den ca. 525 kg tunge rumsonde, der blev opsendt fra Cape Canaveral den 3. november, er nu på vej mod sit møde med Merkur den 29. marts 1974.

Den historiske Venus-passage den 5. februar markerede fuldendelsen på NASA's første planet-sving mission, hvor gravitationen fra én planet anvendes til at sende rumsonden ind i sin bane mod den næste planet.

Talsmænd fra Mariner 10 programmet på Caltech's Jet Propulsion Laboratory fortalte, at svinget rundt om Venus gik så glat, at det ville være muligt at opnå en tilfredsstillende Merkur-passage uden yderligere kurskorrektioner.

En tredje kurs-korrektionsmanøvre er dog planlagt midt i februar for yderligere at finindstille på sigtepunktet ved Merkur. Uden denne korrektion anslås det, at sonden ville passere Merkur i ca. 16.000 km's højde. Ved

at udføre kurskorrektionen bliver højden kun 1.000 km.

Videnskabsmænd ved JPL var henrykte over de TV-billeder og data som Mariner 10 sendte tilbage. De første synlige TV-billeder, betragtet efterhånden som de transmitteredes, havde kun ringe kontrast og viste kun få identificerbare egenskaber ved skydækket. Men komputer-forbedringer af TV-billederne og sammenpasning af billedkopier i kombinationer forventes at afsløre væsentlige detaljer af skystrukturen.

*ej, feb. 74 /Overs.: Fl. Ahrenkiel*

## Svovlsyre på Venus

De øverste lag af de skinnende skyer på Venus, der længe har været en udfordrende gåde for astronomer, består af svovlsyredråber, og svovlsyren er endda mere koncentreret end den, der findes i en bils akkumulator.

Det var den konklusion et hold rumvidenskabsmænd nåede frem til under ledelse af Dr. James B. Pollack fra NASA's Ames Research Center i Mountain View i Califor-

nien. De fandt frem til konklusionen svovlsyre ved at måle den infrarøde „farve“ af Venus fra et fly og sammenligne resultaterne med de farveegenskaber, forskellige stoffer udviste ved en computer-simuleringsmetode.

Den mulighed, at Venus' skylag er sammensat af bl. a. svovlsyre, er blevet foreslået tidligere af Dr. Andrew T. Young fra NASA's Jet Propulsion Laboratory i Pasadena og af Fader Godfrey T. Sill fra Lunar and Planetary Laboratory i Tucson, Arizona.

Disse forskere pegede på, at da koncentreret svovlsyre er et meget effektivt tørringsmiddel, kunne den forklare det forbløffende lave vanddampindhold i den øverste del af skylaget. De viste ligeledes, at svovlsyreopløsninger havde egenskaber, der passede med andre kendte træk ved Venus-skyerne.

Skønt disse undersøgelser pegede på svovlsyre som en sandsynlig komponent, var målinger fra fly i stor højde nødvendige for at opnå en positiv bekræftelse.

Skønt Venus er meget lig Jorden med hensyn til masse og størrelse, har den en helt anden slags atmosfære. Venus' atmosfære indeholder omkring 100 gange mere gas (luftarter) end Jordens atmosfære, og næsten al gassen er kuldioxid, som kun udgør en lille del af vor atmosfære. Det nye flyeksperiment gav stof til yderligere sammenligning. De tætte, øvre dele af Venus' skylag har samme kemiske sammensætning som et lignende, men tyndt, lag af svovlsyrepartikler i Jordens stratosfære.

Videnskabsmænd hos NASA og andre steder har i et stykke tid undersøgt de spektrale karakteristika for adskillige, mulige komponenter i Venus-skyerne, bl. a. disse komponenters opførsel ved absorption og refleksion af lys med forskellige bølgelængder. Fra disse data kunne dr. Pollack forudsige, hvorledes dråber af forskellige stoffer ville absorbere bestemte bølgelængder i det infrarøde område, et område, hvor mange molekyler på karakteristisk vis giver sig til kende.

Da vanddampen i Jordens atmosfære giver forstyrrelser ved målinger i det aktuelle IR-område (infrarøde), var det nødvendigt

at bringe instrumenterne op i en højde, hvor vanddampindholdet er meget ringe.

I løbet af sommeren 1972 blev målingerne foretaget fra et NASA Learjet fly i 14 km's højde, hvor vanddampindholdet i atmosfæren kun er 1 promille af indholdet ved havoverfladen og kun 1 procent af indholdet i atmosfæren ved de højst beliggende observatorier.

Observationsresultaterne sammenlignedes med computerfremstillede absorptionspektre, opnået i laboratoriet, for forbindelser som bl. a. jernklorid, vand, is, kviksølv, ammoniumklorid, saltsyre og svovlsyre i forskellige koncentrationer. Alle de beregnede kurver afveg væsentligt fra de observerede kurver, undtagen én – svovlsyrens! Desuden passede det observerede spektrums toppe og dale og andre karakteristika bedst med det tilsvarende for en 75 pct. eller stærkere svovlsyreopløsning.

Dr. Pollack understreger, at observationerne kun giver oplysninger om det allerøverste skylag. Andre, dybere, lag kan stadig bestå af andre stoffer, og den eneste måde at få oplysninger herom, er at trænge ned gennem skylaget. Dette ville kræve en rumsonde, der var indrettet til at opsamle prøver og analysere de dybere lag.

Kilde: NASA-News 5/12-1973.

Oversætt: Fl. Ahrenkiel.

---

## - og det er netop hvad Sovjet vil!

Sovjet planlægger anvendelse af radioisotop termoelektriske generatorer som kraftkilde ved fremtidige Venus-missioner. Dette skulle tillade landede sonder at sende i adskillige uger. Russerne har ligeledes planer om mobile landingsenheder („Venus-biler“) og sonder, der kan returnere med jordprøver. Disse fremtidige sonder skal alle være baseret på rumfartøjer af Luna-typen.

*ej, feb. 74 /Overs.: Fl. Ahrenkiel*

# JUPITER

## Hvad vi ved -

### **før vi kender detail-rapporterne fra Pioneer 10 og 11**

Skønt der er mange mysterier vedrørende denne store, strålende planet, der endnu må løses, har flere århundreders astronomiske observationer og analyser forsynet os med et vist forråd af informationer. Galileo foretog de første teleskopiske observationer og opdagede Jupiters fire største måner i 1610.

Set fra Jorden er Jupiter den næstklareste planet, det fjerdeklareste objekt på himlen. Den er 773 millioner km fra Solen og er næsten 12 år om at gå en gang rundt om den. Planeten har 12 måner; de fire ydre omkredser planeten i modsat retning af andre kendte måner. To af månerne, Ganymede og Callisto, er ca. på størrelse med planeten Merkur; to andre, Io og Europa, er som Jordens måne.

Jupiter er 10 timer om at dreje rundt om sig selv, den har altså den korteste dag af de ni planeter. Som følge af Jupiters størrelse betyder det, at et punkt på ækvator på dens synlige overflade (toppen af skyerne) farer afsted med 35.400 km i timen, sammenlignet med en fart af 1.600 km i timen for et lignende punkt på Jorden.

Denne fantastiske rotationshastighed (og planetens flydende karakter) får Jupiter til at bulne ud på ækvator. Jupiters polære diameter på ca. 124.000 km er 19.000 km mindre end dens ækvatoriale diameter på ca. 143.000 km.

Jupiters synlige overflade (toppen af skyerne) er 62 milliarder km<sup>2</sup>. Planetens tyngdekraft er ved toppen af skyerne 2,36 gange større end Jordens.

Planetens masse er 318 gange Jordens masse. Dens rumfang er 1.000 gange Jordens. På grund af den deraf følgende ringe tæthed = vægtfylde (en fjerdedel af Jordens eller 1,3 gange vands tæthed) er de fleste for-

skere sikre på, at planeten er lavet af en blanding af elementer svarende til dem i Solen eller i de skyer af urgasser, som dannede Solen og planeterne. Dette betyder, at den for størstedelen (mindst tre fjerdedele) består af de lette gasser brint og helium. Videnskabsmændene har fundet brint, deuterium (tung brint), metan (kulstof og brint) og ammoniak (kvælstof og brint) ved spektroskopiske studier af Jupiters skyer.

*Skyer, strømme og synlige træk.* Når Jupiters oplyste halvkugle betragtes i teleskopet, kan man være næsten sikker på, at det man ser, er toppen af gigantiske områder med tårnhøje, mangefarvede skyer.

Planeten har på grund af rotationen striber eller bånd parallelt med ækvator, med store, dunkle, grå regioner ved begge poler. Mellem de to polare områder er der fem klart laksefarvede striber, kaldet zoner, og fire mørkere, skifergrå striber, kaldet bælte - f. eks. det sydlige ækvatoriale bælte. Planeten som helhed skifter farve periodisk, muligvis som følge af Solens skiftende aktivitet, der har en periode på 11 år.

Den store røde plet på den sydlige halvkugle er ofte klart rød, og siden 1665 er den forsvundet fuldstændig flere gange. Den ser ud til at blive lysere og mørkere med 30 års intervaller.

Forskerne er enige om, at de kolde skytoppe i zonerne sandsynligvis for størstedelen består af ammoniakdampe og -krystaller, og de grå polare områder må være kondenseret metan. De lyse skyzoner viser sig i farver fra gult og sart guld til rødt og bronze. Skyerne i bælteerne går fra gråt til blågråt.

Foruden bælteerne og zonerne, kan man se mange mindre træk - streger, totter, buer, løkker, pletter, buler og stænk. De fleste er flere hundrede tusinde km i størrelse.

Cirkulation af disse skyer er bemærket ved

flere observationer. Den store ækvatoriale strøm (den ækvatoriale zone), 20 grader bred, fejer planeten rundt med en fart, der er 410 km hurtigere i timen end skyregionernes på hver side af den, og den har lighed med tilsvarende atmosfæriske jetstrømme på Jorden. Den sydtropiske cirkulationsstrøm er et velkendt træk, og det gælder også en skystrøm, som fejer hele vejen rundt om den store røde plet.

Da Jupiter i 1953 og igen i 1971 passerede foran nogle stjerner, var astronomerne i stand til tilnærmelsesvis at udregne molekylvægten af dens øvre atmosfære ved hjælp af den måde, den brød stjernelyset på. De fandt frem til en molekylvægt på omkring 3,3, hvilket tyder på en stor procentdel af brint (molekylvægt 2), da alle andre grundstoffer er langt tungere. (Helium 4, kulstof 12 og kvælstof 14).

Ud fra Jupiters gravitation = tyngdekraft er det atmosfæriske tryk på skytoppene udregnet til op mod ti gange én atmosfære på Jorden.

Den gennemsigtige atmosfære over skyerne kan observeres spektroskopisk og i polariseret lys. Den menes at være mindst 60 km tyk.

Videnskabsmændene har efter observationer af skytoppene ved hjælp af teleskop opstillet den formodning, at det almindelige cirkulationsmønster i Jupiters atmosfære er ligesom Jordens, med cirkulationszoner, svarende til Jordens ækvatoriale, tropiske, subtropiske, tempererede, subpolare og polare regioner. Imidlertid synes Jupiters polære regioner (mht. den atmosfæriske cirkulation) at begynde ved ca. 26. breddegrad fra ækvator i stedet for ved 60. breddegrad som på Jorden.

*Magnetiske felter og strålingsbælter.* Blandt de ni planeter har så vidt vides kun Jupiter og Jorden magnetiske felter. Beviset for Jupiters magnetiske felt og strålingsbælter kommer fra dens radioudsendelser. Det eneste kendte fænomen, der kunne frembringe planetens decimetrisk (meget høje frekvens) radiobølger er indfangede elektroner, der roterer langs linierne i et sådant magnetisk felt.

Når den art elektroner nærmer sig lysets hastighed, udsender de radiobølger.

Radioudsendelserne antyder, at Jupiters magnetiske felt er toroidalsk (formet omtrent som en badering eller bilslange (red.)) med nord- og sydpoler ligesom Jordens. Det ser ud til at være omkring 20 gange så kraftigt som Jordens felt og indeholder formodentligt højenergi protoner (brintkerner) og elektroner indfanget fra solvinden. Feltets center ligger tilsyneladende i nærheden af planetens rotationsakse og syd for det ækvatoriale plan. Jupiters kraftige magnetiske felt kan holde flere partikler fanget fra solvinden end Jordens felt, og også partikler med større energier. Som resultat heraf kan partikelkoncentrationer og -energier være på op til en million gange større end i Jordens strålingsbælter, en strøm bestående af en milliard partikler eller mere pr.  $\text{cm}^2$  pr. sekund.

Fordi Jupiter har så stor en tyngdekraft og er så kold øverst i atmosfæren, er overgangsområdet mellem tæt atmosfære og vacuum meget lille. Derfor kan strålingsbælterne komme meget nærmere til planeten end det er tilfældet på Jorden.

*Jupiters radiosignaler.* Jorden modtager mere radiostøj fra Jupiter end fra nogen anden ujordisk kilde med undtagelse af Solen. Jupiter udsender tre slags radiostøj: (1) varme – fra de temperaturfremkaldte bevægelser af molekylerne i atmosfæren (typisk bølgelængde 3 cm); (2) decimetrisk (på centimeterbåndet) – fra rotation af elektroner langs kraftlinierne i planetens magnetiske felt (typisk bølgelængde 3–70 cm); og (3) dekametrisk (op til flere gange 10 meter) – som menes at komme fra enorme elektriske udladninger (som lyn) i Jupiters ionosfære (bølgelængde 70 cm op til 60 m).

De kraftige dekametriske radiobølger opstår, når Jupiters nærmeste måne, Io, befinder sig i en vis kendt afstand fra Jupiter, og har vist sig at være afpasset efter passagen af Io, hvis bane er 2,5 planetdiametre, 350.000 km, over toppen af Jupiters skytag. Nogle forskere mener, at Io's ledende evne må være tilstrækkelig til at sammenkæde magnetiske kraftlinier til planetens ionosfære,

og give anledning til enorme udladninger af opsamlet elektrisk spænding.

Energien i disse dekametriske radioudbrud er lige så stor som energien i flere brintbomber. Gennemsnittet af deres højeste kraft er 10.000 gange større end kraften i Jupiters decimetriske signaler.

*Temperatur.* Gennemsnitstemperaturen på toppen af Jupiters skyer ser ud til at være omkring 145 grader C., baseret på mange observationer af Jupiters infrarøde udstråling. Men nylige stellare formørkelsesstudier viser, at store dele af den diffuse, ydre atmosfære næsten har stuetemperatur, og at det øverste lag er på omkring 20 grader C. Jupiter modtager kun 1/27 så meget varme fra Solen som Jorden. Nylige infrarøde målinger, taget fra flyvemaskiner i stor højde, antyder, at den gigantiske planet udsender ca. 2,5 til 3 gange mere energi, end den absorberer fra Solen. Spørgsmålet er, hvad kilden er til denne energi? Skyggen af Jupiters måner på planeten synes at være varmere end de omgivende solbeskinnede regioner.

### Hvad vi ikke ved om Jupiter

Videnskaben er ret sikre på de fleste af de ovenfor omtalte fænomener og observationer, skønt det er af vigtighed at efterkontrollere dem på nært hold med Pioneer 10 og 11. De har kun få forklaringer på disse observerede fænomener, og de ved meget lidt om planetens andre aspekter. Hvad gemmer der sig under de tykke skyer? Hvor intense er strålingsbælterne?

*Liv.* Måske er det mest spændende spørgsmål muligheden for liv i Jupiters atmosfære.

Bedømmelserne af dybden af Jupiters atmosfære nedenunder skylaget varierer fra 100 til 6.000 km. Sammensætningen og den gensidige påvirkning mellem gasserne, der udgør atmosfæren, er ukendt. Hvis atmosfæren er dyb, må den også være tæt. Antager man en atmosfæredybde på 4.200 km, vil trykket på Jupiters „overflade“ være 200.000 gange Jordens atmosfæretryk på grund af gassernes totale vægt under påvirkning af planetens store tyngdekraft. En kilde citerer

otte forskellige foreslåede modeller til Jupiters atmosfære.

Imidlertid synes forskerne at være enige om tilstedeværelsen af vandpartikler i atmosfæren. Eftersom planeten menes at have en blanding af elementer i lighed med, hvad man har fundet på Solen, har den ganske sikkert rigeligt ilt. Og det meste af denne ilt har sikkert forbundet sig med den rigelige brint og har dannet vand.

Hvis store dele af Jupiters atmosfære næsten har stuetemperatur, må der både være vand i fri form og som vandis.

Jupiters atmosfære indeholder ammoniak, metan og brint. Disse bestanddele er sammen med vand ingredienserne i den „ursuppe“, der menes at have frembragt det første liv på Jorden ved kemisk evolution. Ud fra disse vidnesbyrd kunne Jupiter indeholde livets byggesten.

Nogle videnskabsmænd forestiller sig, at planeten kunne være som en enorm fabrik, der producerer uhyre mængder af livsoprettholdende kemikalier (sammensatte kulstofbaserede forbindelser) af disse råmaterialer, ved brug af sin egen indre energi. Hvis det er tilfældet, kunne der bestå liv uden fotosyntese. Enhver form for sol-fotosyntese må være på et meget lavt niveau, for Jupiter modtager kun 1/27 af Jordens solenergi. Det ville sandsynligvis hovedsagelig blive lavenergiformer (planter og mikroorganismer), for der er så vidt man ved ingen fri ilt. Livsformerne må flyde eller svømme, fordi en fast overflade, hvis en sådan eksisterer, ligger dybt nede i Jupiter, udsat for meget højt tryk.

*Planetstruktur.* Mens der hersker stor uenighed blandt forskerne med hensyn til planetstrukturen, indeholder de fleste af de foreslåede modeller elementer som disse:

Går man nedad, er det sandsynligt, at temperaturen stiger støt. Skytoppene kan bestå af superkolde ammoniakkrystaller ovenpå et lag af små ammoniakdråber, hvorunder der befinder sig et område med ammoniakdampe. Herunder kan der være lag af iskrystaller, vandpartikler og vanddampe. Går man dybere er der enten planetens faste

overflade eller oceaner af flydende brint. Endnu længere nede er der en region med metallisk brint, skabt af Jupiters store tyngdekraft og måske en kerne af stenagtige silikater og metalliske elementer. Kernen er måske ti gange Jordens masse, ifølge én bedømmelse.

Nogle teoretikere tvivler på, at planeten overhovedet har noget fast materiale, men regner med, den er flydende helt igennem. Andre foreslår en gradvis fortsættelse fra tykt flydende til mere fast materiale.

De fleste planetologer mener, at den store røde plet må være en gassøje, centret i en enorm hvirvel, der rejser sig fra Jupiters indre til den øverste atmosfære. Sådan en hvirvel kaldes i fysikken en Taylor-søje og må være forankret i et fremtrædende overfladetræk, enten et ophøjet område eller en enorm sænkning. Den røde plet er gået rundt om planeten mere end én gang i forhold til synlige skykendetegn i løbet af de sidste hundrede år.

Nogle videnskabsmænd formoder, at selve Jupiters overflade roterer med varierende fart i forhold til atmosfæren, så pletten på den måde flytter sig. Rotationen af planetens magnetiske felt, som kan spores ved hjælp af beregninger af radioudsendelserne derfra, menes at være det bedste mål for planetens rotationshastighed.

*En varm planet.* Teoretikerne formoder, at Jupiter næsten er stor nok til at være en lille stjerne. Som følge af målinger af overskydende varme udsendt af planeten, hævder alle nuværende teorier til en forholdsvis varm kerne, i modsætning til tidligere idéer om et superkoldt indre.

Ifølge en af hypoteserne har Jupiter, på trods af de fem milliarder år, der er forløbet siden dannelsen af planeterne, endnu ikke fuldent sin tyngdefortætning. Denne fortsatte bundfældelse ind mod centret (ikke mere end én mm om året kunne frembringe den krævede varmeenergi. Hvis planeten har en stenkerne, kunne noget af varmen opstå ved henfald af radioaktivt materiale i kernen.

*Magnetisk felt.* Indre varme kunne også

forklare det magnetiske felt. En varm kerne kunne være en flydende kerne. Konvektions- og rotationsbevægelser i elektrisk ledende fluidum med temperaturer på 10.000 grader C kan frembringe feltet. Eller det kunne opstå i ledende atmosfærelag nedenunder skyerne, hvor energien kunne oplagres og senere frigives.

Viden om Jupiters magnetiske felt ville sætte forskerne i stand til at drage slutninger om planetens indre struktur, i særdeleshed om den flydende del.

### Jupiters måner

Jupiters 12 naturlige satelitter har nogle besynderlige karaktertræk. Den anden måne, Io, bliver lysere og lysere i 10 minutter efter, at den er dukket frem af Jupiters skygge. Hvis det er tilfældet, er den simpleste forklaring, der understøttes af nylige stellare formørkelsesobservationer, at Io har en atmosfære (sandsynligvis kvælstof eller metan), som „sner ned“ på overfladen, når Io er på den kolde, mørke side og igen fordamper, når den er tilbage i sollyset. Io er også tydeligt orangefarvet og har mærkelige refleks-egenskaber. Det meste af det sollys, der når månens overflade, bliver kastet tilbage, og det gør Io umådelig klar. Denne refleks menes at være mere udtalt for Io end for noget andet kendt objekt i solsystemet. Infra-røde målinger viser, at Europa og Ganymedes har vandis på deres overflader.

De indre måner, taget i rækkefølge indefra og udefter, er: den lille Amalthea, diameter 160 km, som går to gange rundt om Jupiter pr. døgn kun 1,5 planetdiameter, 106.000 km, over skytoppene; de fire store måner, Io, Europa, Ganymedes og Callisto, hvis baner ligger mellem 422.000 km og 1.882.000 km fra Jupiter.

Udenfor disse er der syv små, ydre måner. De inderste tre af disse, Hestia, Hera og Demeter, har baner, der ligger mellem 11,5 og 11,7 millioner km fra Jupiter.

Banerne for de fire yderste, Andrastea, Pan, Poseidon og Hades, ligger mellem 20,7 og 23,7 millioner km fra Jupiter. De går alle i baglæns baner og bevæger sig altså

modsat den sædvanlige planetrotationsretning. Dette antyder, at de kan være asteroider, der er indfanget af Jupiters stærke tyngdefelt. Diametrene på de seks yderste måner går fra 15 til 40 km, mens Hestia, den syvende, har en diameter på ca. 130 km.

Kredsløbsperioderne for de fire store indre måner går fra 1,7 dage (for Io) til 16,7 dage. Kredsløbsperioderne for de tre inderste af de ydre syv måner er omkring 250 dage,

mens de fire yderste, baglængsgående måner fuldender deres kredsløb omkring Jupiter på ca. 700 dage.

Den baglæns bane for den næstyderste måne, Poseidon, har en stærk hældning i forhold til ækvator og strejfer så meget om, fordi forskellige gravitationskræfter trækker i den, at astronomerne har vanskeligt ved at finde den.

NASA NEWS, 1. april 1973/ BK.

## UFO-DETEKTOR med ekstra-funktioner

Fra en af vore læsere har vi modtaget følgende forslag til bygning af en UFO-detektor.

- A: Alm. afbryder f. 220 v vekselstr.
- B: Ringeledningstransformator med to udgange.
- C: 18 v vekselstr. udgang.
- D: 24 v vekselstr. udgang.
- E: Ensretter - da fotocellerelæet (F) skal bruge jævnstrøm til arbejdsstrøm.

- F: Fotocellerelæ.
- G: Fotoenhed.
- H: 24 v vekselstr. lampe.
- I: Kompas indskudt efter gennemboering og påklistering af staniol på nålen.
- J: 1,5 v batteri.
- K: Afbryder alarmlampe.
- L: Afbryder alarmbrummer. LL: Samlested.
- M: Alarmlampe 1,5 v.
- N: Alarmbrummer 1,5 v.

TEGNFORMLARING:



LAMPE.



DB. LEDNING.



ENKEL LEDNING.

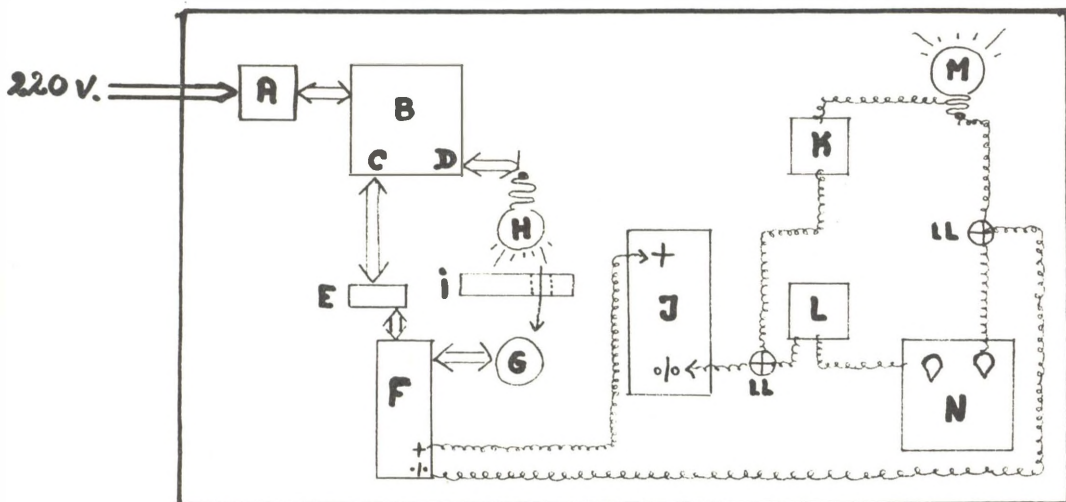
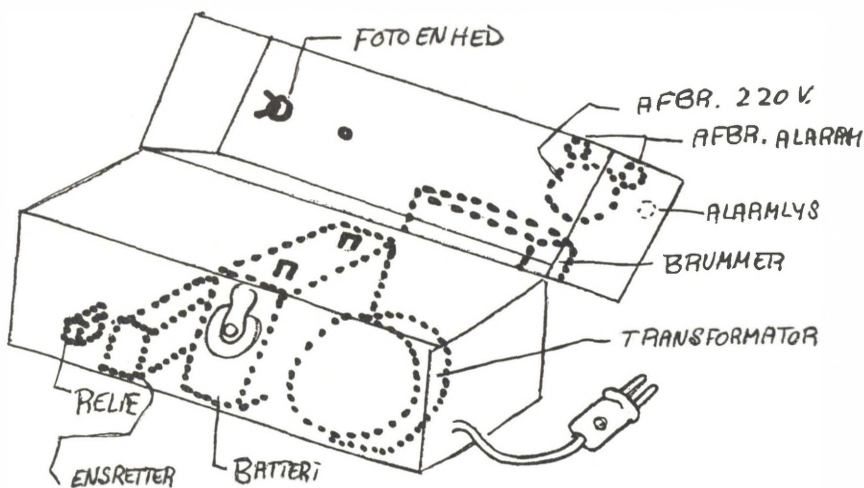
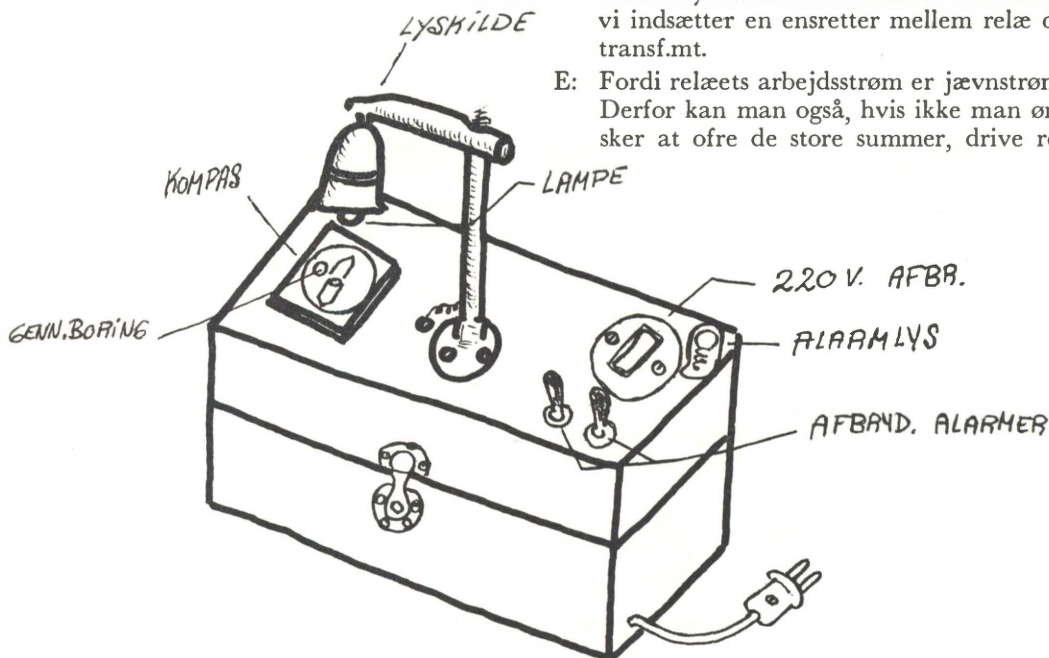

DIAGRAM F. DETEKTOR.

F & G: Kan købes hos mange radiodelsforhandlere og hobbyforretninger for en lille 100 kr. i selvbyggersæt, men kan også købes færdigmonteret og så må man mindst regne med en fordobling af prisen. Denne del er dog den dyreste i hele apparatet.

B: Dernæst må man anskaffe sig en ringeledningstransformator – jeg selv har købt en med to udgange, men dette er ikke nødvendigt, for en udgang kan sagtens drive både lampe og fotorelæ. Dog skal man sørge for at transf.mt. kan afgive mellem 9 v–18 v, da relæet drives ved denne styrke. Så er vi kommet dertil hvor vi indsætter en ensretter mellem relæ og transf.mt.

E: Fordi relæets arbejdsstrøm er jævnstrøm. Derfor kan man også, hvis ikke man ønsker at ofre de store summer, drive re-



læet ved batteri, samt selvfølgelig lyskilden. Men det koster omkring 40 kr. for disse to ting (B&E) og man kommer nok hurtigt op på det beløb i udgifter til batterier ret hurtigt. Men naturligvis kan en batterimodel benyttes ved UFO-observations-aftener ude, hvor der ikke er mulighed for el.

N: Brummeren er en almindelig ringebummer til 1,5 v batterier. Koster ca. 15 kr. Hvorfor der iøvrigt benyttes batteri til alarmbrummeren og lampen i dette apparat er fordi hvis der sker en elværksafbrydelse eller hvis propperne i elskabet sprang i dagtimerne og alarmen blev drevet af transf.mt. døde apparatet jo og man ville ikke være klar over dette før måske op til flere timer efter. Fordelen ved batteriet er at apparatet (detektoren) ville alarmere ved en strømafbrydelse i huset, da kredsløbet jo da er sluttet på samme måde, som når nålen løber igenn. lysstrålen. Man kan sige at detektoren så kan have en praktisk funktion i hjemmet medens vi venter på et UFO – for vi ville blive opmærksomme på vores køleskabe og dybfrysere der står og afrimer. Vi har desuden et el vækkeur som vækker os til dåd om morgenen og hvis der kom sådant et strømsvigt, kunne det jo nok tænkes at vi sov over os – men ikke nu hvor vi så ville blive vækket når uret går i stå. Nå, men efter dette lille praktiske sidespring er vi nået til kompasset.

I: Sørg for at købe et uden væske; ellers lader det sig ikke gøre at bore hul i bunden af det. Jeg har været i mange forretninger for at finde et egnet kompas man uden for meget vold kan skille ad uden at beskadige noget. Her i København fandt jeg det inde på Strøget i legetøjs-paladset Thorngreen for små 15 kr. – det er et godt og stabilt kompas udført i plastic, og ydermere lige til at skille ad. Nu kommer der nemlig det at der skal bores et hul i bunden af kompasset, så lyset fra lyskilden, placeret over kompasset – kan passere igennem og ramme

fotoenheden, der er limet på på bagsiden af kompasset under hullet. Nu er det meningen at når nålen i kompasset bliver påvirket udefra ved magnetiske eller antimagnetiske (?) bølger, skal denne passere gennem lysstrålen og afbryde denne og kredsløbet er sat igang. Men da sådan en kompasnål er ret smal i alle kompasser, skal der pålimes en bred strimmel staniol i begge ender så nålens bredde tredobles – nu er der noget til at dække hullet med. (Se figur I og II).

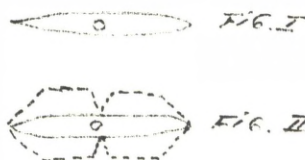

Min model er indbygget i en trækasse, hvor øverste halvdel er lig med nederste halvdel, samlet med hængsler og et låsetøj. Derved kan man bygge kassen ret lille, da de forskellige dele kan bygges op i låget og i bunden – man kan komme til, og når det lukkes er alt udnyttet til sidste millimeter. Det skal lige anmærkes, at alle bøjler, skruer og ophæng ikke må være af et metal, der påvirker kompasnålen.

Kompasset, lyskilden og afbryderne er monteret oven på låget på denne model. Jeg har senere fundet ud af at det godt kan være lidt generende med lyskilden uden på – især om natten – jeg har derfor været nødt til at afskærme den – men det er intet besvær med lidt papplade. Endvidere skriver jeg dette for at hvis nogle ønsker det, kan lyskilden naturligvis bygges ind også.

God fornøjelse med bygningen og held og lykke med „jagten“.

Johnny Ejberg Pedersen,  
Humlebækgade 29,  
2200 København N.

## BOGANMELDELSE:

*Helmer Fogedgaard:  
Tilværelsens Mysterium.  
5. ill. udgave.  
Petit Forlaget.  
Kr. 12,-, heftet, 72 sider.*

„Vi lever i en urolig og splittet tid, hvor det for mange mennesker er vanskeligt at finde mening med tilværelsen. Stadig flere bliver religiøst hjemløse eller ligefrem materialistisk indstillede. Det skyldes, at de er vokset fra kirkens dogmer og længes efter en livsanskuelse, der kan tilfredsstille dem i såvel forstandsmæssig som etisk henseende.

For at række ærlige sandhedssøgere en hjælpende hånd, har denne lille afhandling set dagens lys,“ skriver Helmer Fogedgaard i forordet. Han fortsætter: „Denne afhandling tilsigter på ingen måde nogen fuldstændighed. Det er kun en elementær og letfattet indføring i et emne, der kan give stof til et helt livs studier. Men de vigtigste naturlove, som mennesket er underkastet på de betydningsfulde områder, der vedrører liv og død, er omtalt. Man har her ligesom det hele i en nøddeskal. Ved at læse disse få sider vil enhver få et tilstrækkeligt overblik til at

blive klar over, om kosmologi, åndsvidenskab og okkult forskning bringer dem det, de søger for at få balance i tilværelsen og fred i sinde“.

De 25 korte kapitler forklarer tilværelsens lovmæssighed på en enkel og logisk måde; forfatteren søger at orientere os om livets og dødens gåder på en måde, så man ser at religion og videnskab er to sider af samme sag.

I tilgift bringer bogen en udførlig ordliste med forklaringer på ord og udtryk benyttet inden for filosofi, okkultisme og psykisk forskning, hvilket er en nyttig ting. Udover en liste for begyndere er der endvidere en fortegnelse over fordringer, institutioner og tidsskrifter, som beskæftiger sig med ovennævnte emner.

Det giver jo lidt af et gib i een, når man ser de hjemlige ufo-organisationer nævnt i denne sammenhæng. I SUFOI har vi jo altid hævdet, at ufoer intet har at gøre med okkultisme og mystik, – så det er formodentlig de filosofiske aspekter inden for ufo-sagen, som har foranlediget ufo-organisationerne nævnt.

En i øvrigt udmærket og læseværdig lille bog.

*Erling Jensen.*

---

## SIDSTE:

# Opinionsundersøgelser om UFO'er

*Materialet indsamlet fra København*

*1. marts til 4. marts 1974.*

### LIDT OM UNDERSØGELSEN:

For at have noget at sammenligne den amerikanske Gallup-undersøgelse – omtalt på side 43 i dette nummer – med, arrangerede SUFOI en hurtig opinionsundersøgelse om UFO'er m. v. på og ved „Strøget“ i København først i marts 1974. Vi fik talt med 281

personer, som fordelte sig jævnt på aldersgrupper og køn. Vi skal ikke give dette ud for at være professionelt udført; materialet vil naturligvis være behæftede med visse fejl grundet et forholdsvis lille antal adspurgte samt en manglende professionalisme i udvælgelsen af folk.

Vi fik stor hjælp af Torsten Dam-Jensen, Henrik Pedersen samt Henrik Henriksen – alle fra København – til arbejdet.

Selve undersøgelsen formede sig på den måde, at de fire spørgsmål var nedskrevet på et ark papir; spørgsmålene blev læst af de adspurgte, som kun måtte svare *én af tre muligheder*. De tre svarmuligheder var ligeledes nedskrevet, og man kunne ved en understregning markere svaret. Alle adspurgte har følgelig været præsenteret for nøjagtig de samme spørgsmål.

#### SPØRGSMAL 1:

„Har De nogensinde hørt eller læst om UFO'er – populært kaldet flyvende tallerkener?“

Alder	J A	NEJ	VED IKKE
Under 20 . . . . .	27%	4%	2%
20-30: . . . . .	33%	2%	0
30-40: . . . . .	11%	1%	0
40-50: . . . . .	9%	1%	0
50-60: . . . . .	5%	0	0
Over 60: . . . . .	5%	0	0
Total: . . . . .	90%	8%	2%

Man kan herudfra tillade sig at sige, at ordet UFO er så godt kendt, som det må forventes. Vi blev for øvrigt overraskede ved at se, at de få, som ikke kendte ordet, befandt sig blandt de yngste!

#### SPØRGSMAL 2:

„Har De nogensinde selv observeret noget, De mener var et UFO?“

Alder	J A	NEJ	VED IKKE
Under 20: . . . . .	5%	26%	2%
20-30: . . . . .	4%	29%	1%
30-40: . . . . .	0	13%	0
40-50: . . . . .	2%	9%	0
50-60: . . . . .	0	5%	0
Over 60: . . . . .	0	4%	0
Total: . . . . .	11%	86%	3%

Hovedparten af observatørerne befinder sig omkring eller under de 20 år. Om det så skyldes større lyst til at rapportere herom, eller om det skyldes en manglende evne til at genkende himlens naturlige fænomener (herunder fly), kan vi kun gætte om. Det kunne på den anden side også hænge sammen med, at unge mennesker – efter sigende – bruger øjnene bedre?!

I hvert fald er det interessant, at 11% mener at have set „noget“, de ikke kunne forklare. Det er helt identisk med den amerikanske undersøgelse! Bemærk dog, at vor undersøgelse udelukkende er foretaget i Københavns centrum!

Teoretisk skulle vi derfor kunne finde 550.000 danske observationer! Vi har kun 3.000 rapporter liggende, så det giver et fingerpeg om, hvor meget folk egentlig holder sig tilbage!

Af de 11%, som mente at have set noget på himlen, udgjorde mændene de 85%, mens kvinderne kun tegnede sig for 15%!?

#### SPØRGSMAL 3:

„Drejer disse fænomener sig efter Deres mening om virkelige ting, eller er det blot noget, folk indbilder sig?“

Alder	VIRKELIGE	INDBILDNING	VED IKKE
Under 20: . . . . .	21%	5%	8%
20-30: . . . . .	15%	9%	11%
30-40: . . . . .	4%	4%	4%
40-50 . . . . .	6%	3%	2%
50-60: . . . . .	2%	1%	1%
Over 60: . . . . .	1%	1%	2%
Total . . . . .	49%	23%	28%

Det ses, at kun en fjerdedel af de adspurgte stiller sig skeptisk over for det, at der overhovedet observeres noget!!

#### SPØRGSMAL 4:

„Mener De, at der på andre planeter i universet findes mennesker, der mere eller mindre ligner os?“

Alder	J A	NEJ	VED IKKE
Under 20: . . . . .	21%	4%	8%
20-30: . . . . .	20%	7%	6%
30-40: . . . . .	5%	2%	5%
40-50: . . . . .	5%	3%	2%
50-60: . . . . .	4%	0	1%
Over 60: . . . . .	3%	2%	0
Total: . . . . .	58%	18%	22%

Bemærk, at mindre end 1 ud af 5 helt vil afvise muligheden for intelligent liv „et sted i universet“!

Peter A. Hansen

# UFO-„NYT” - fra år 1770

## *Anmærkninger og Tildragelser*

*Nordkiøbing den 27. Januarii:* Om Natten har man her seet et besynderligt Phænomenon: ved et overmaade Mørke viste sig i N. W. en ordentlig Fuld maane, der var saa ildrød og glindsende, at man paa forskellige Steder, kunde læse den fineste Skrift. Sneen paa Jorden var overalt ganske lyse rød. Denne Figur i Luften forandrede sig 2de Gange, men ved den sidste Forandring temmelig formindskede sin Glands, eller meget meer forvandlede sig til 3 matte Stierner, hvorved blev observeret et slags Gnister. Disse Stierner haver een efter anden, dog i en vis Distance fra hverandre, taget deres Løb i en lige Linie imod S. og varede dette Syn omtrent 12 til 13 Secunder.

*Fotokopi fra „Helsingöers Adresse  
Contors Nye Efterretninger”  
Fredagen d. 9. Martii No. 10, Aar 1770.*